

ROKAL

TT

MODELLBAHN



... das
macht
Spaß

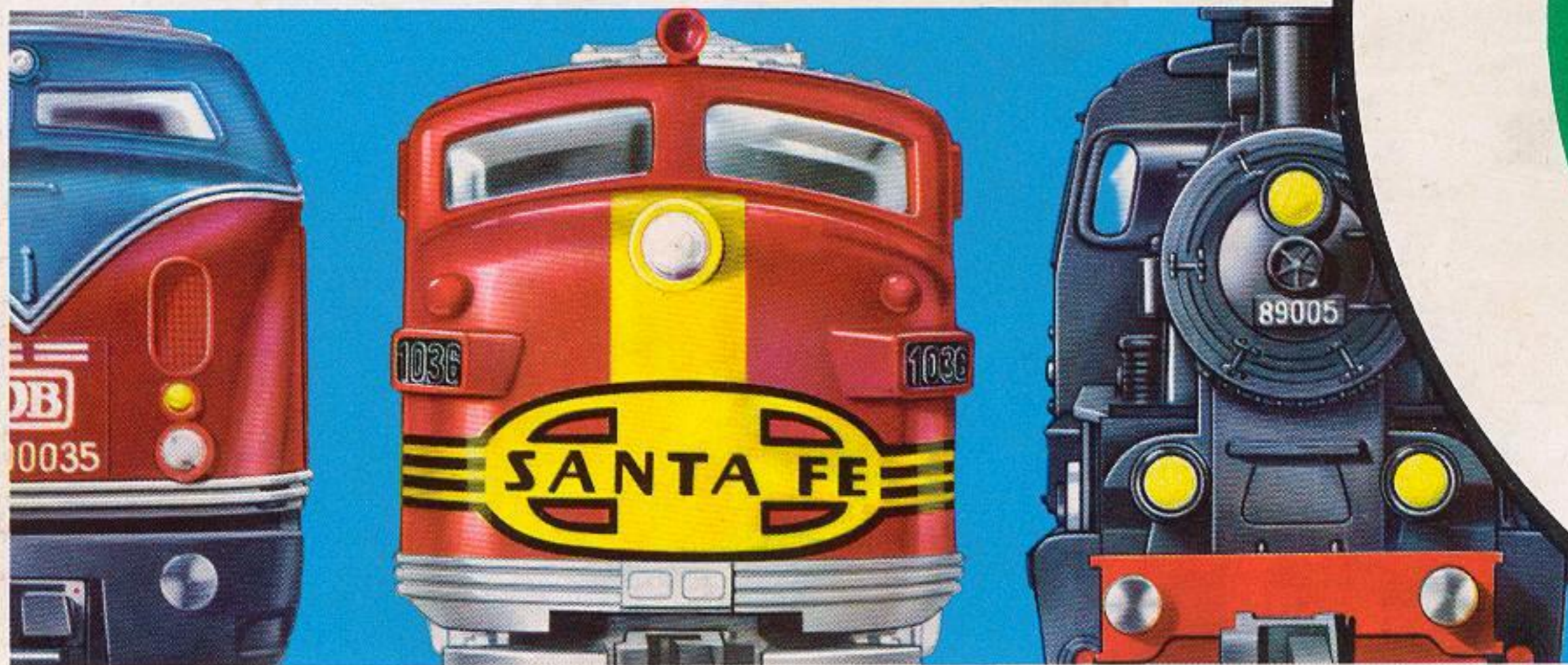

Nr.: 16/D

80170 
DM 2,50

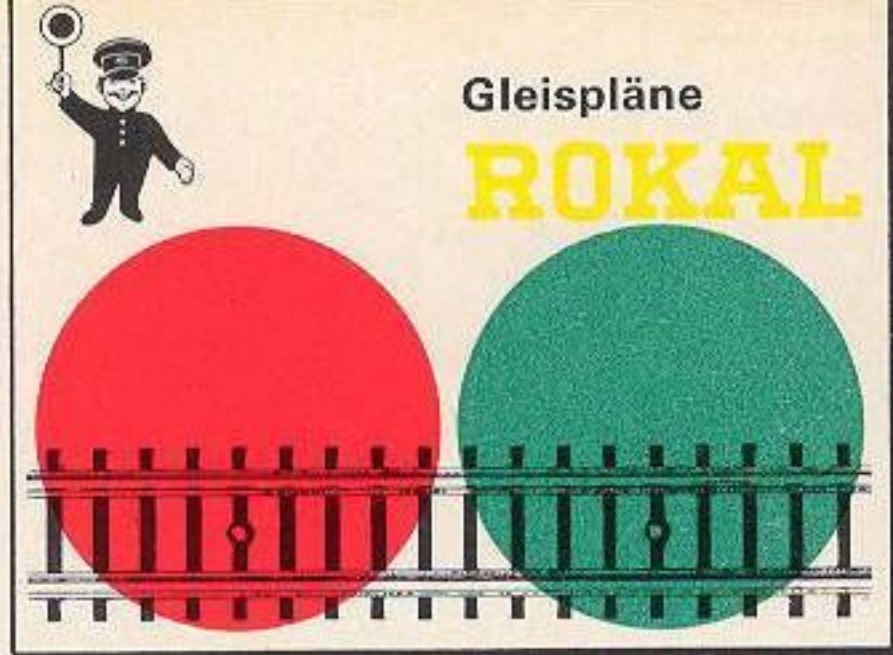

80180

DM 1,20

Plastischer Fahrdienstleiter

31102

DM 0,60



Ihr Fachhändler:

Best.-Nr. 80100
Preis DM —,70

Mit Erscheinen unseres neuen Kataloges Nr. 16/D setzen wir alle früheren Kataloge und Preislisten außer Kraft. Unsere preisgebundenen Markenartikel sind nicht ab Fabrik beziehbar. Abbildungen und Beschreibungen in diesem Katalog sind unverbindlich. ROKAL-Bahnen werden ständig weiterentwickelt. Die genannten Preise verstehen sich in DM-West. Für alle Geschäfte gelten unsere Liefer- und Zahlungsbedingungen.

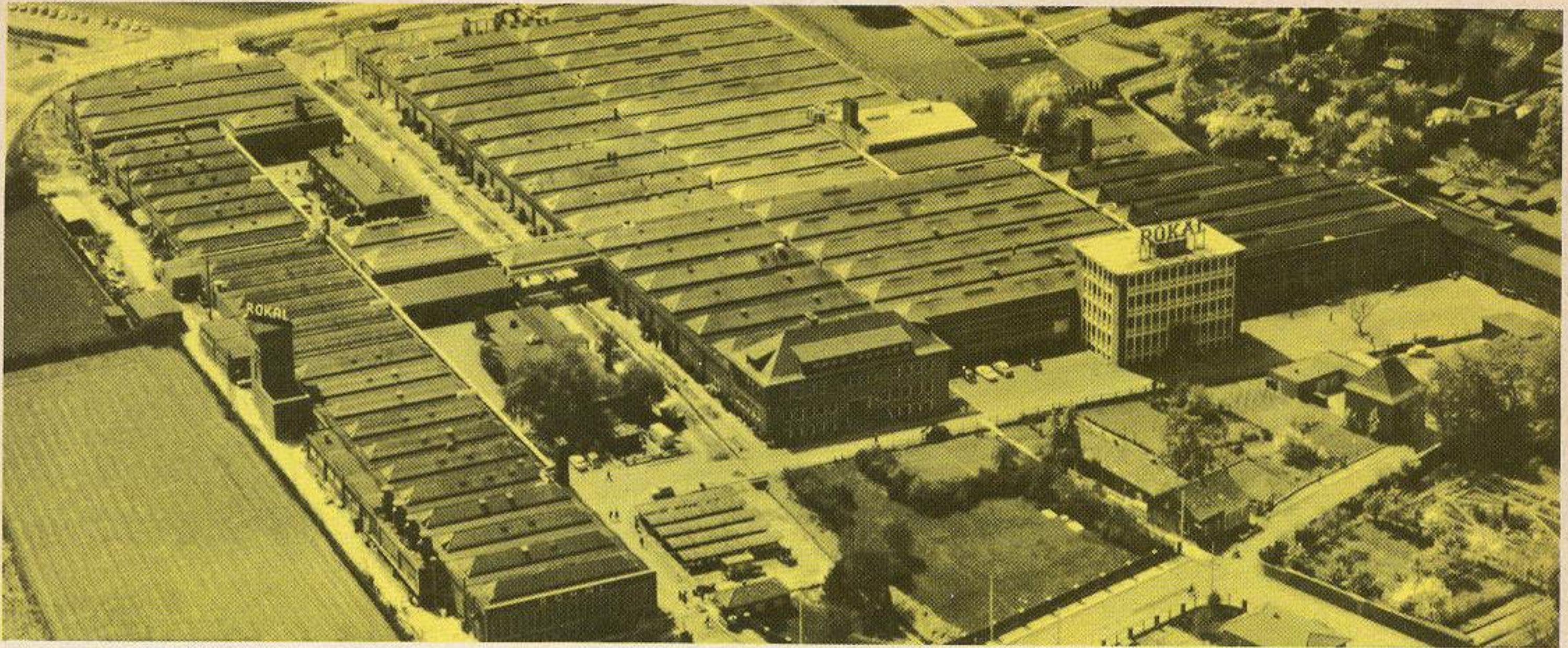

Das ROKAL-Werk, 4054 Lobberich

In diesen modernen, weiträumigen Werksanlagen mit einer Arbeitsfläche von etwa 50000 qm und einer ca. 2000köpfigen Belegschaft werden im Rahmen eines umfangreichen Produktionsprogramms der Metallverarbeitung auch die ROKAL-TT-Modellbahnen hergestellt.

ROKAL-TT-Modellbahnen sind hochwertige Qualitätserzeugnisse; in ihnen vereinigen sich die Kenntnisse und Erfahrungen von Fachleuten der Gußtechnik, des Werkzeugbaues, der Elektrotechnik und des Modellbaues.

01103

DM 49,00

Die fahrbereite ROKAL-Anlage

» prima I « (komplett)

ALprima I

01103

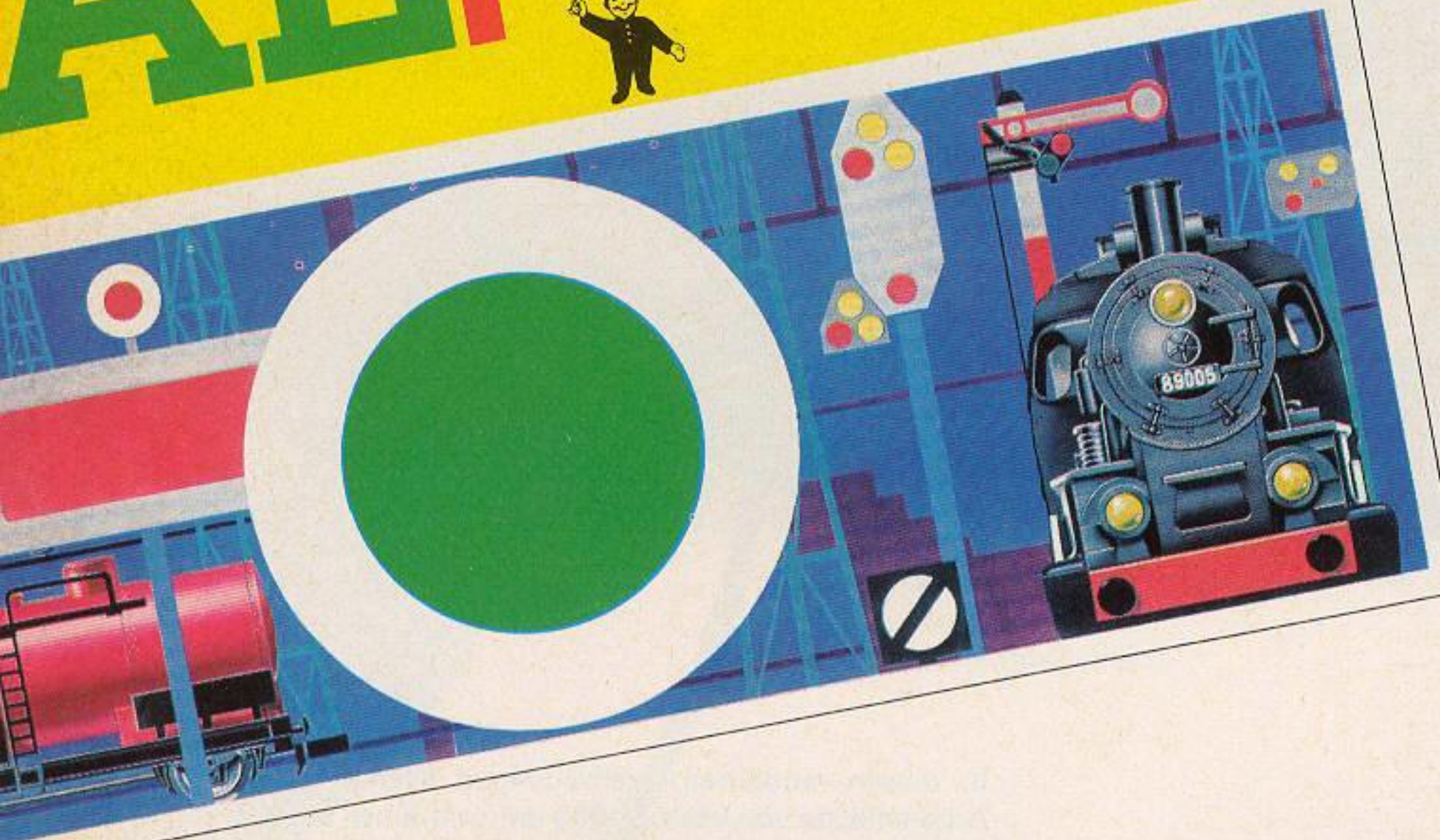

neu

Unsere prima I-Packung enthält eine komplette, fahrbereite Modellbahn. Angeregt durch zahlreiche Wünsche, die unsere ROKAL-Freunde äußerten, haben wir uns entschlossen, diese reichhaltige Zugpackung zusammenzustellen. Wir haben unser ganzes Können aufgeboren und präsentieren Ihnen mit der prima I-Anlage ein Produkt makelloser Wertarbeit: vorbildtreu – von höchster Präzision . . . ein echtes ROKAL-Erzeugnis. Die betriebsfertige prima I-Modellbahn ist komplett ausgestattet und enthält:

- | | |
|---|---------------------------------|
| 1 Tenderlok, dreiachsig, mit
3 beleuchteten Stirnlampen | 1 ROKAL-Modellbahn-
büchlein |
| 1 Kesselwagen | |
| 1 Güterwagen/offen | |
| 1 Güterwagen/geschlossen | |
| 1 Fahrpult 00051
mit Einknopfbedienug
zur Fernsteuerung von
Geschwindigkeit
und Fahrtrichtung | |
| 1 Transformator
für Netzanschluß | |
| 1 Gleiswahl
für Tischaufbau (oval) | |
| 1 ROKAL-Fahrdienstleiter | |

Diesem Büchlein können wertvolle Anregungen und Hinweise für den späteren Ausbau entnommen werden. Außerdem enthält es praktische Anleitungen zur Inbetriebnahme und Wartung. Für den zukünftigen ROKAL-Modellbahner ergeben sich bei dieser Packung ideale Ausbaumöglichkeiten.

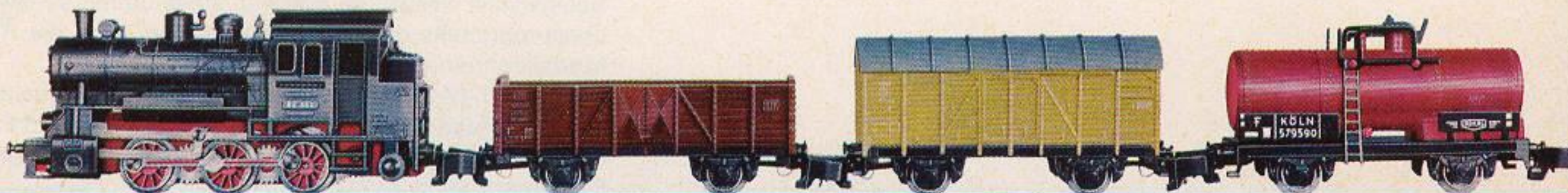

ROKAL

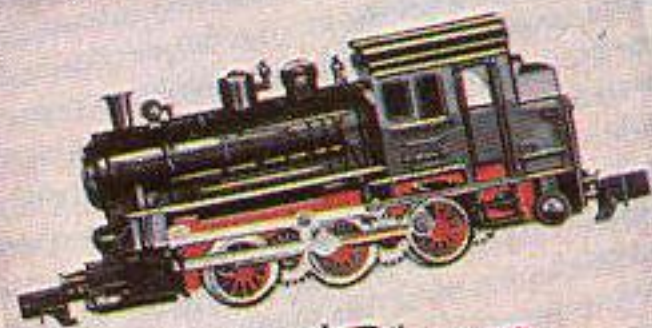

ROKAL
TT
Modell
Bahn
Büchlein

ROKAL
...macht
Spaß...

ROKAL-Modellbahnen kennen keine Raumnot!



01101
Betriebsfertige ROKAL-
Tischbahn »boy« (komplett)

DM 39,80

Diese Zugpackung enthält:

- 1 Tenderlok, dreiachsig
- 2 Güterwagen/geschlossen
- 1 Gleiswahl für Tischaufbau (oval)
- 1 Fahrgerät zum Netzanschluß

Die »boy«-Packung kann direkt in Betrieb genommen werden.

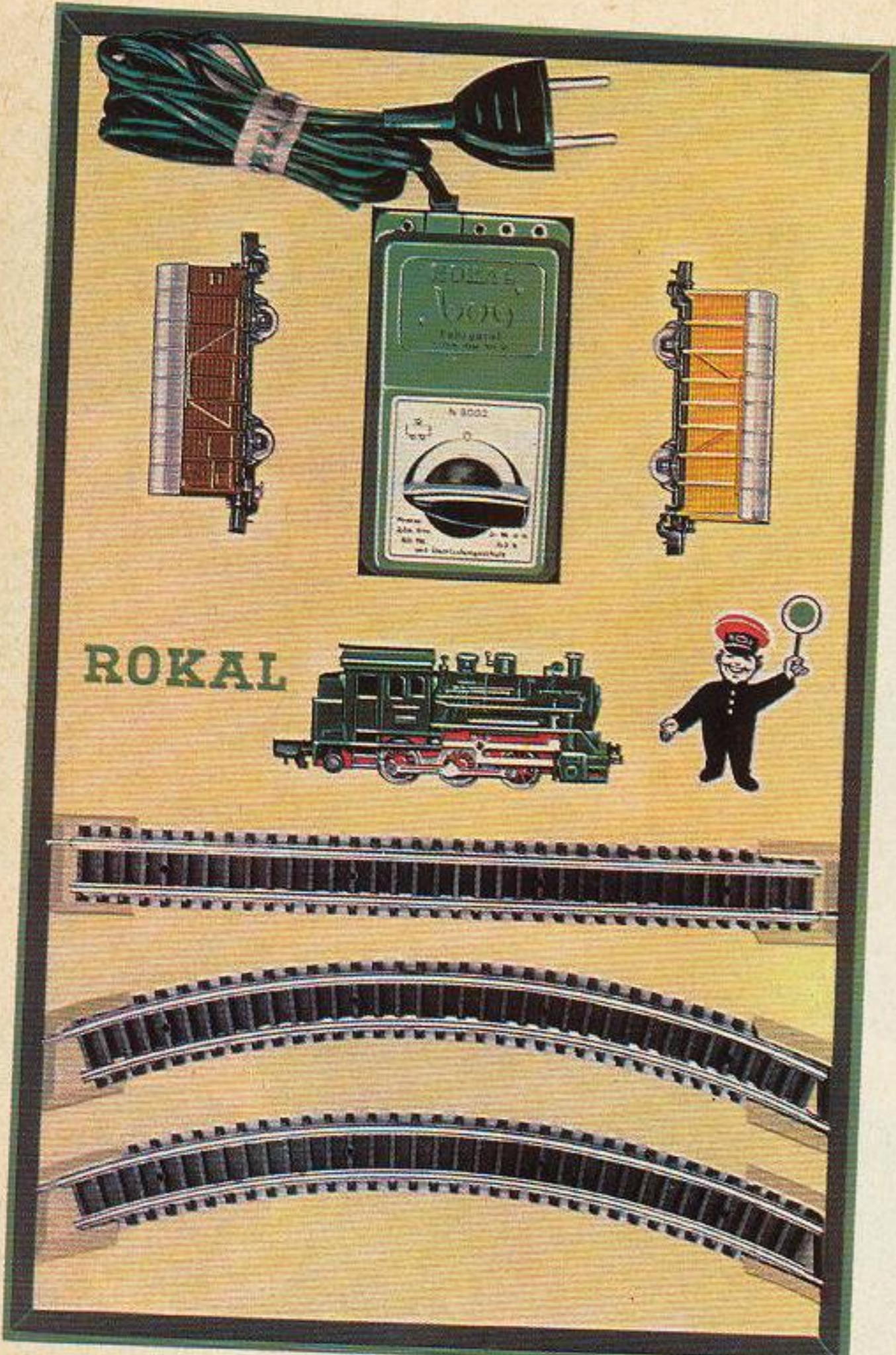

ROKAL

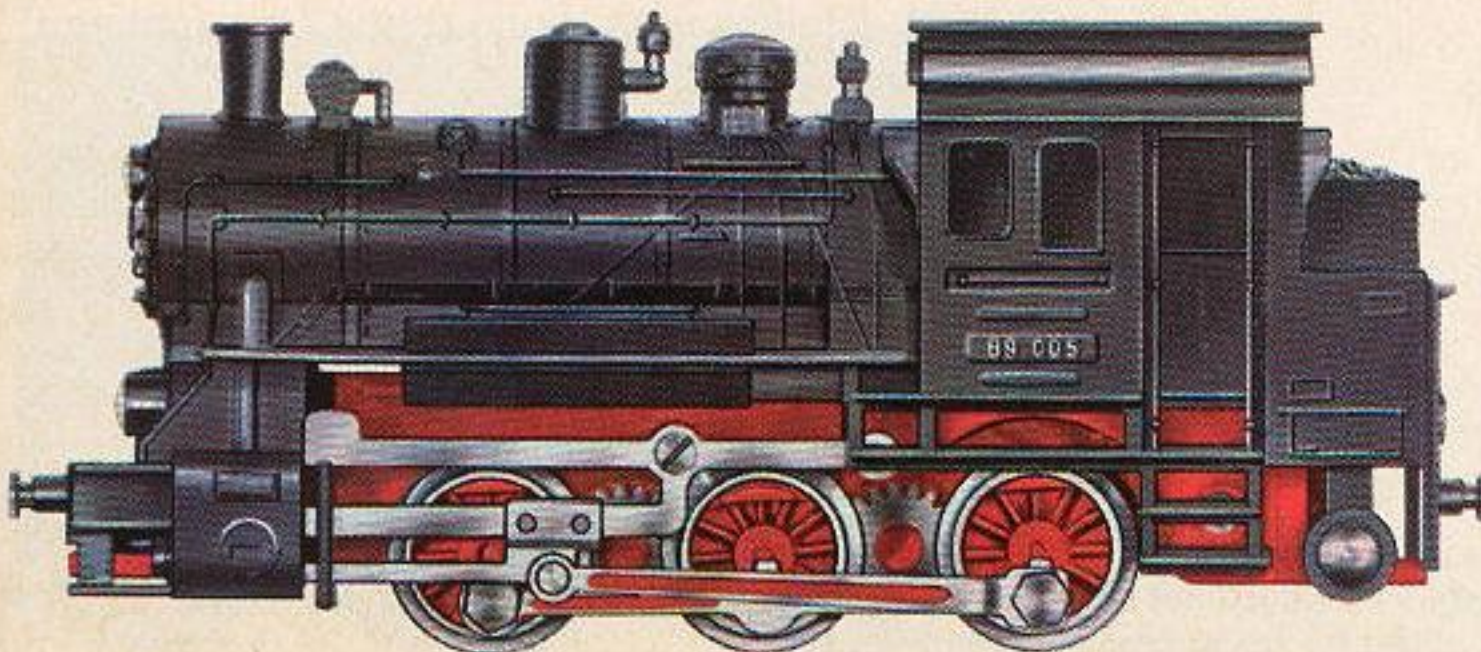
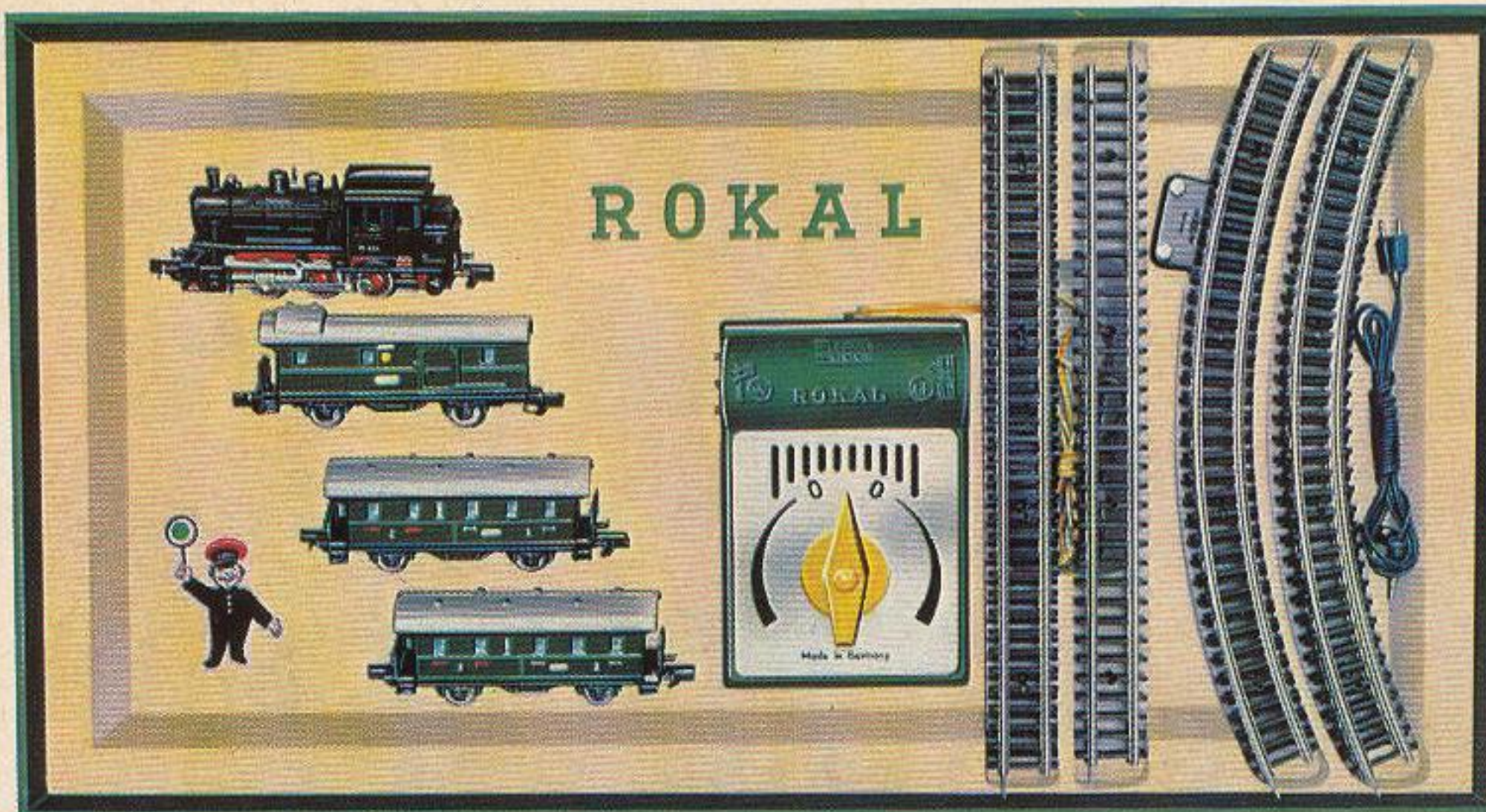

01110
ROKAL-Personenzugpackung
 (ohne Transformator)

DM 68,80

Diese Zugpackung enthält:

- | | |
|--|-------------------------|
| 1 Tenderlokom 01011, dreiachsig,
mit 3 beleuchteten Stirnlampen | 6 gerade Gleise 00101 |
| 1 Packwagen 01281 | 7 gebogene Gleise 00131 |
| 2 Personenwagen 01280 | 1 gebogenes Gleis 00132 |
| 1 Fahrpult 00051 | 1 Anschlußgleis 00137 |
| | 1 Anschlußkabel 01652 |

Zum Betrieb dieses Zuges empfehlen wir den Transformator 02 (siehe Seite 47). Alle Teile dieser Packung eignen sich für den weiteren Ausbau einer Modellanlage.

TT

Dieses Zeichen bedeutet table-top = Tischplatte. ROKAL-Modellbahnen sind TT-Bahnen und kennen daher keine Raumnot.

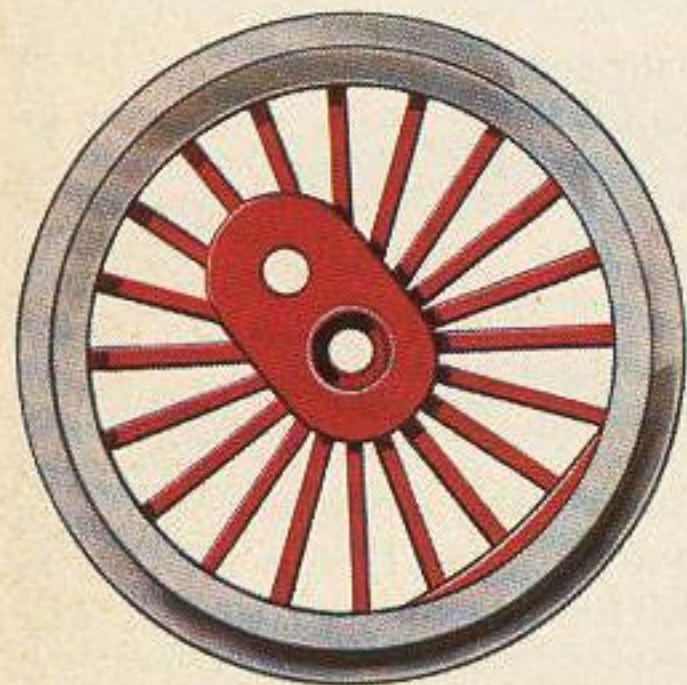
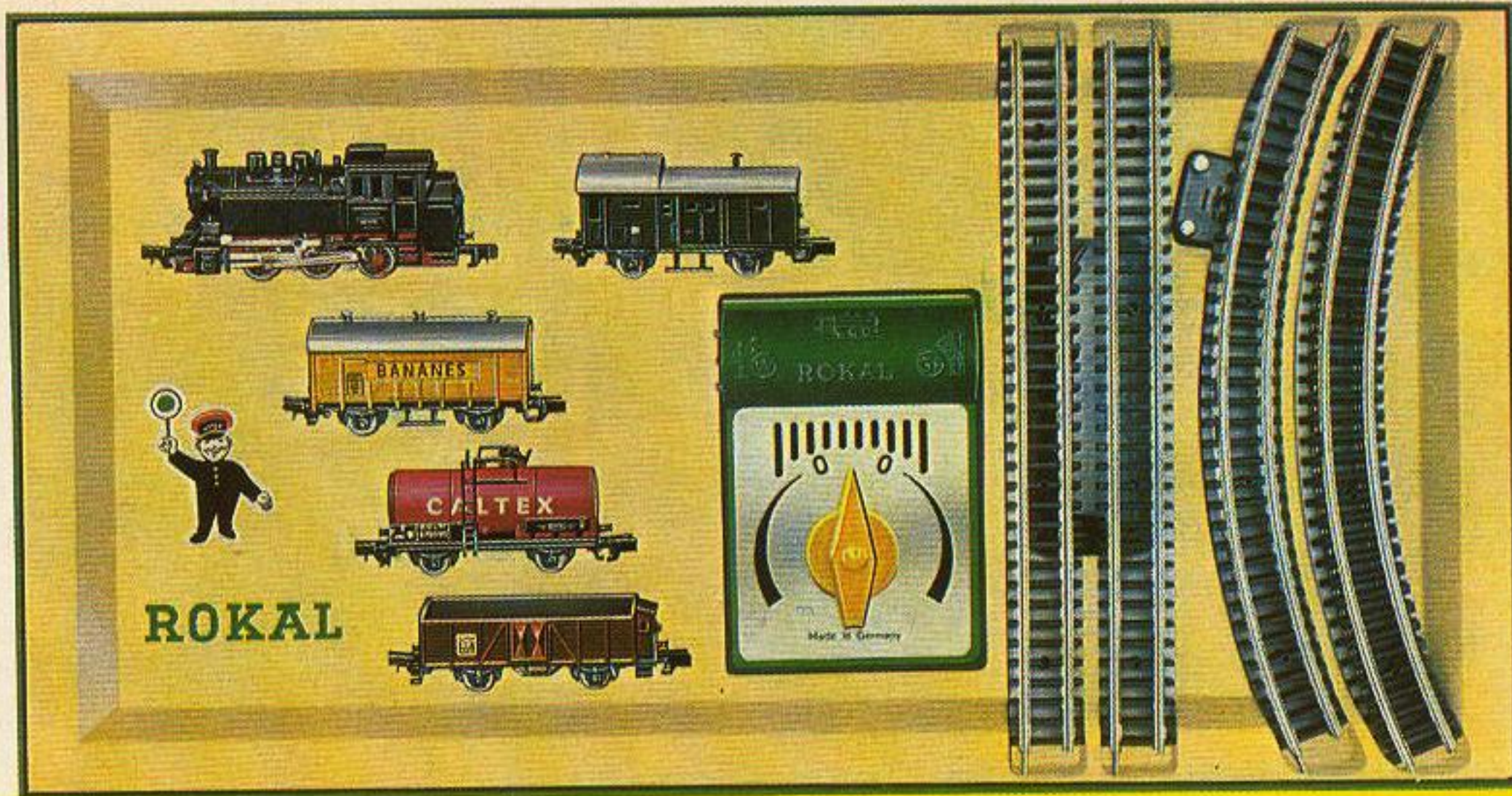

01111 **DM 74,80**
ROKAL-Eilgüterzugpackung (ohne Transformator)

Diese Zugpackung enthält:

- 1 schwere Tenderlok 01026, dreiachsig, mit 3 beleuchteten Stirnlampen
- 1 Güterwagen mit Bremserhaus/offen 00208
- 1 Güterzug-Gepäckwagen 00255
- 1 Kesselwagen » CALTEX « 00258
- 1 Güterwagen » BANANES « 00264
- 1 Fahrpult 00051
- 6 gerade Gleise 00101
- 7 gebogene Gleise 00131
- 1 gebogenes Gleis 00132
- 1 Anschlußgleis 00137
- 1 Anschlußkabel 01652

Zum Betrieb dieses Zuges empfehlen wir den Transformator 02 (siehe Seite 47.)



Die ROKAL-Modellbahn ist eine Verkleinerung nach Originalunterlagen im Maßstab 1 : 120; ihre Spurbreite von 12 mm entspricht der internationalen genormten Spur TT (table top = Tischplatte).

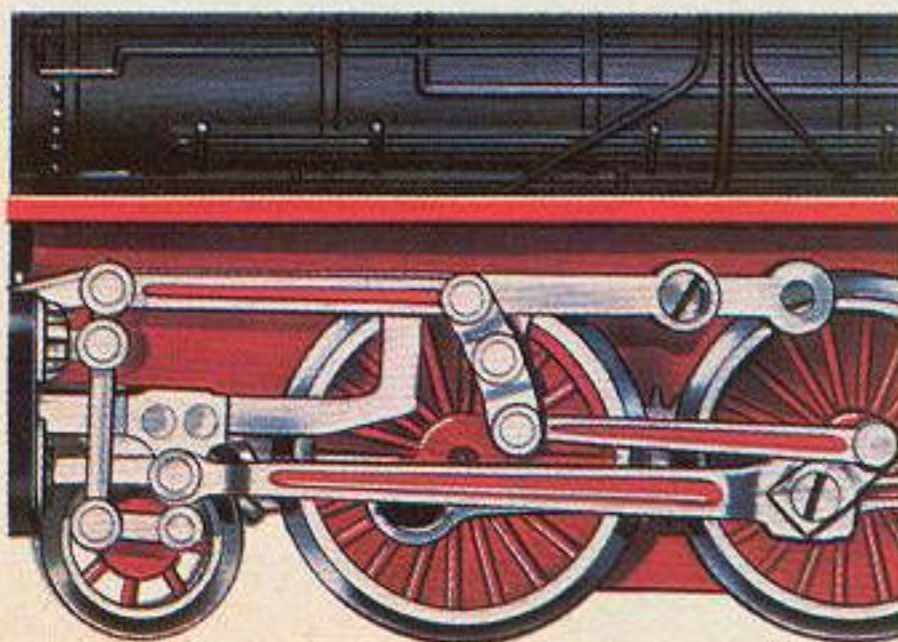

Zum Betrieb dieses Zuges empfehlen wir den Transformator 03 (siehe Seite 47).

01114 **DM 125,80**
ROKAL-»Nordexpress«-Zugpackung (o. Transformator)

Diese Zugpackung enthält:

- 1 Schnellzuglokomotive 01165, sechssachsig, mit vierachsigem Tender und 3 beleuchteten Stirnlampen
- 1 grüner Postwagen 01216
- 1 blauer Schlafwagen ISG 01222
- 1 roter Speisewagen DSG 01220
- 1 blauer D-Zug-Wagen 01206
- Alle Wagen sind innen beleuchtet.
- 1 Fahrpult 00051
- 8 gerade Gleise 00101
- 7 gebogene Gleise 00131
- 1 gebogenes Gleis 00132
- 1 Anschlußgleis 00137
- 1 Anschlußkabel 01652

TT
ROKAL

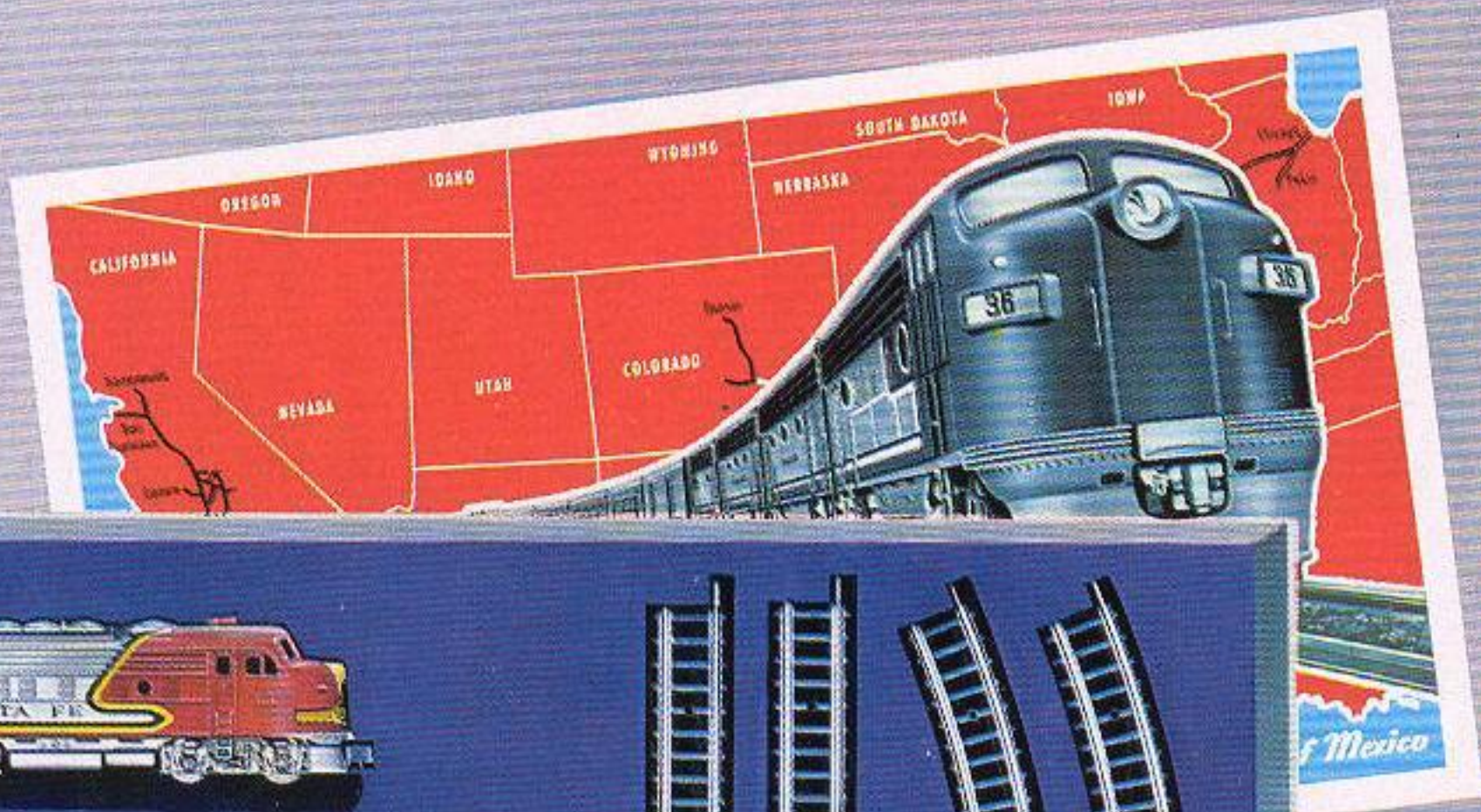

ROKAL





TT
ROKAL

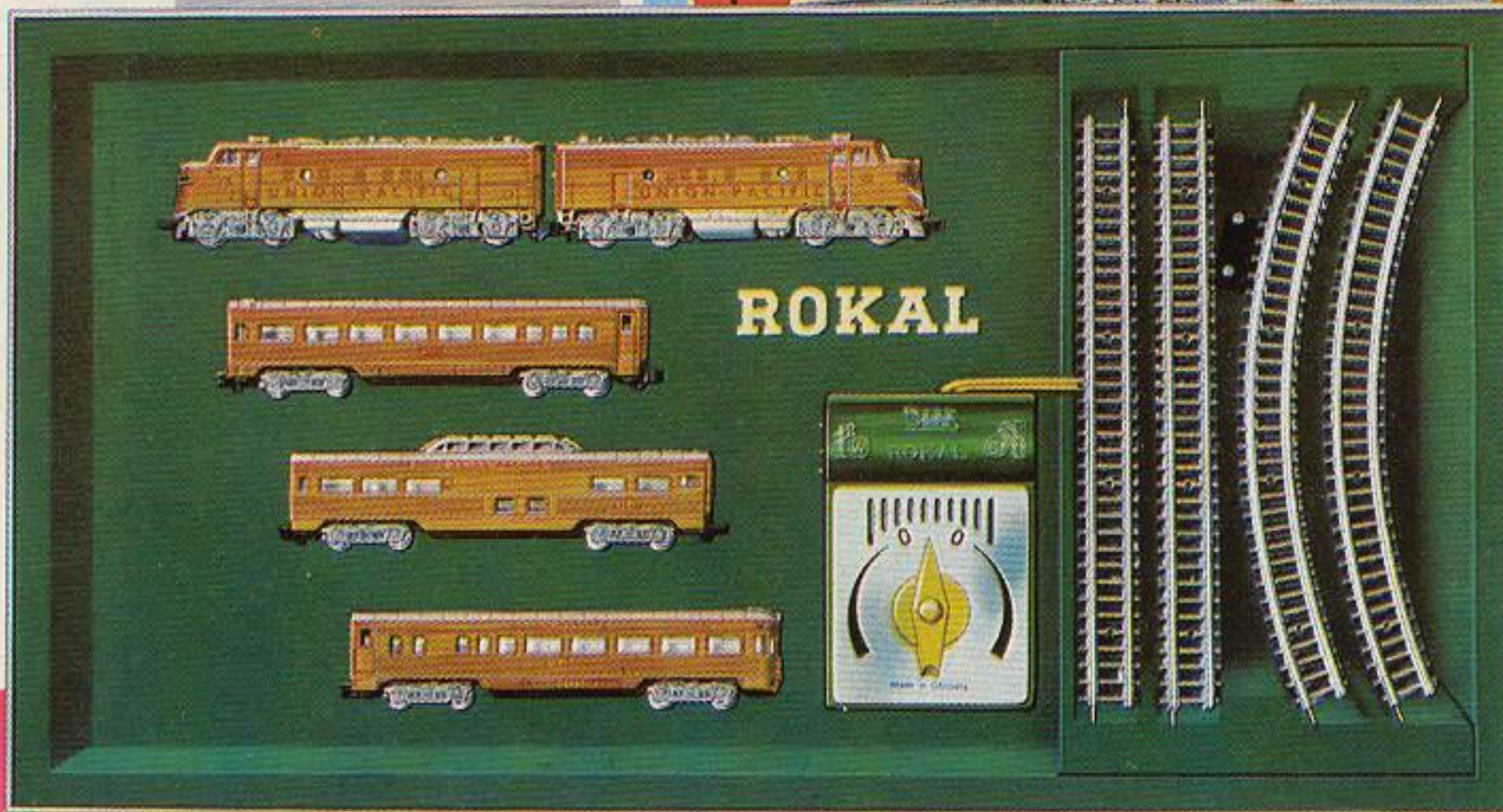
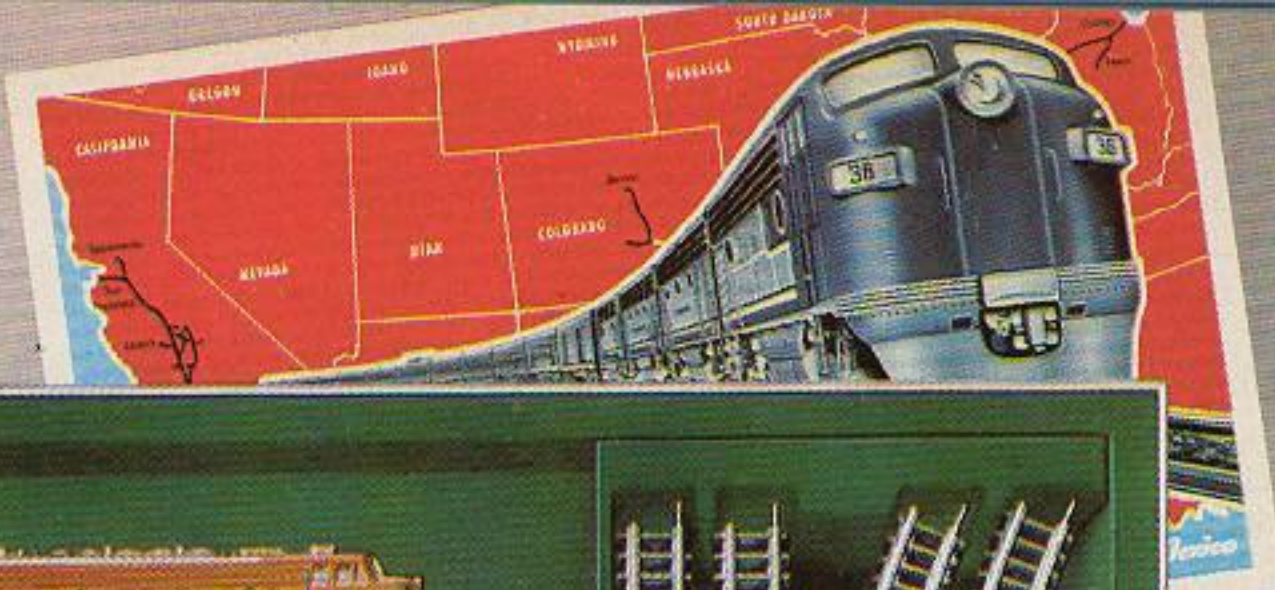

01140
ROKAL-Amerikanische
» Santa-Fé-Expresß «-Packung **DM 120,00**

01141
ROKAL-Amerikanische
» Union-Pacific-Railroad «-Packung **DM 120,00**

Diese Zugpackungen enthalten:

- 1 Diesel-elektrische Doppel-Lokomotive, achtschsig, mit beleuchtetem Stirnscheinwerfer und Maschinennummern.
- 1 Pullmann-Wagen
- 1 Vista-Dome-Wagen
- 1 Observation-Wagen (Schlußwagen)
- Alle Wagen sind innen beleuchtet.
- 1 Fahrpult 00051
- 8 gerade Gleise 00101
- 7 gebogene Gleise 00131
- 1 gebogenes Gleis 00132
- 1 Anschlußgleis 00137
- 1 Anschlußkabel 01652

Zum Betrieb dieses Zuges empfehlen wir den Transformator 03 (siehe Seite 47)



neu

Modellgetreue Nachbildung
der Diesel-hydraulischen
Rangierlok V 60 der Deut-
schen Bundesbahn.

01020

Diesel-Rangierlok V 60

DM 33,—

Achsfolge C. Alle Achsen über Zahnräder durch unseren bewährten Einheitsmotor angetrieben. Vorn und hinten 3 beleuchtete Stirnlampen. Stabiles Plastikgehäuse. Dachaufbauten und Gehäusedetaillierungen sind hervorragende Nachbildungen. Fahrgestell aus hochwertigem Zink-Druckguß, blanke Teile vernickelt. Treibräder, Blindwelle und Treibgestänge modellmäßig angeordnet. Automatische ROKAL-Kupplung vorn und hinten. Stromaufnahme: ca. 4 Watt, LüP.: 98 mm, Höhe über S.O.: 41 mm, Gewicht: 140 g.

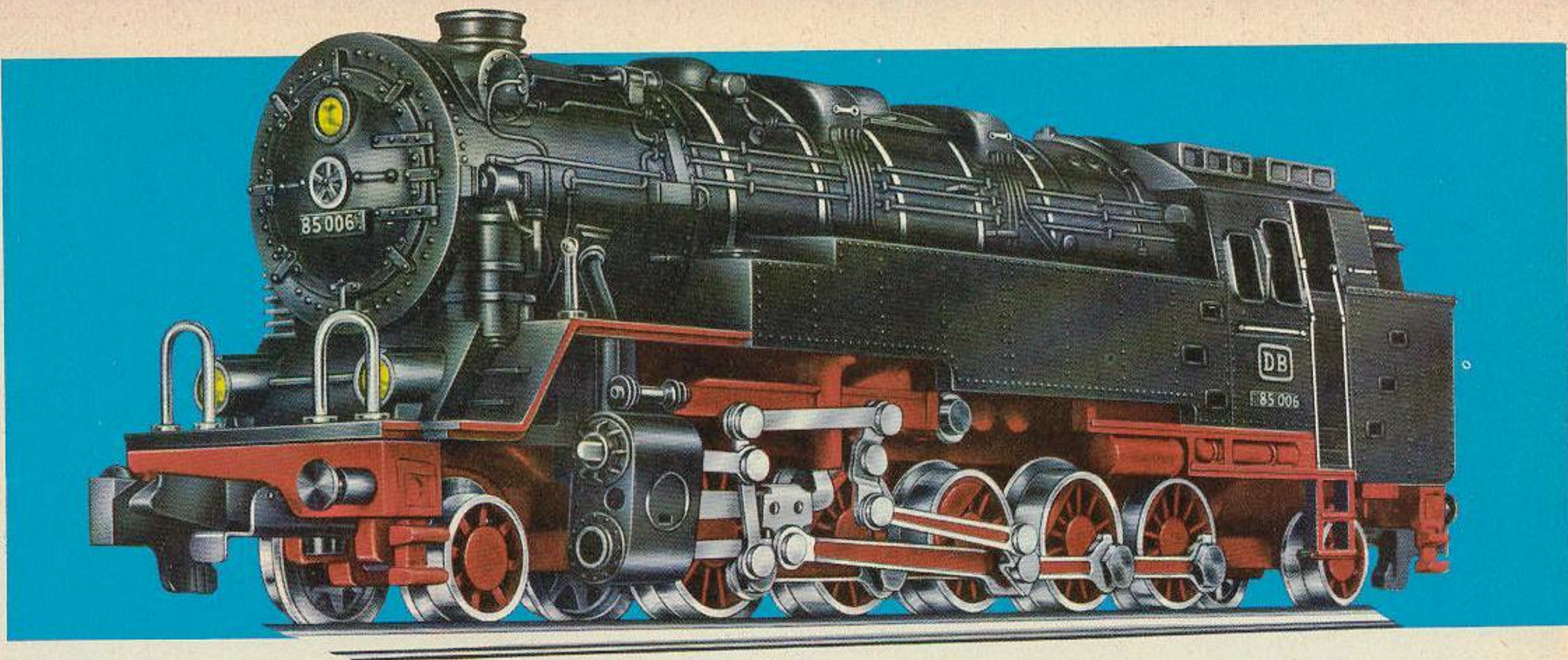

neu

Wuchtig und kraftvoll wirkt diese formvollendete Nachbildung der schweren Güterzug-Tenderlok aus der DB-Baureihe 85. Strahlt nicht auch das Modell die 130 Tonnen schwere Kraft des Originals aus?

01028

Schwere Güterzug-Tenderlok

DM 56,—

Naturgetreues Modell der schweren Güterzug-Lokomotive, Baureihe 85 der Deutschen Bundesbahn. Achsfolge 1 E 1. Fahrgestell und Gehäuse aus hochwertigem Zink-Druckguß, schwarz-rot lackiert. Modellgetreue Nachbildung aller Kessel-Armaturen. Kesselringe silber lackiert, blanke Teile vernickelt. Je 3 Stirnlampen vorn und hinten mit Lichtwechsel bei Rückwärtsfahrt. Original Heusinger-Steuerung. Alle Treibräder über Zahnräder durch den ROKAL-Einheitsmotor angetrieben. Automatische ROKAL-Kupplung vorn und hinten.

Stromaufnahme: ca. 4 Watt, LüP.: 137 mm, Höhe über S.O.: 40 mm, Gewicht: 355 g.

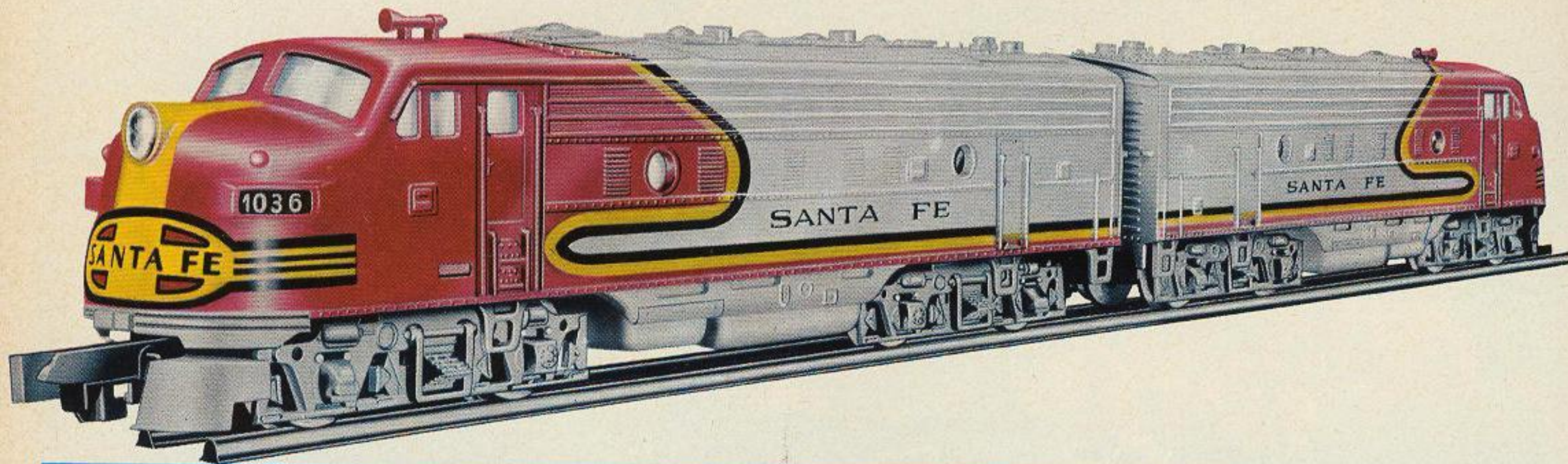

Formvollendete Nachbildung einer amerikanischen Diesellok der Santa-Fé-Railroad. Mit Geschwindigkeiten bis zu 170 Std./km durchzieht diese rassige Lok die amerikanischen Staaten zwischen Chicago und Los Angeles auf einer fast 4000 km langen Strecke. Bis in feinste Einzelheiten nachgebildet erfreut diese Lok das Herz eines jeden Modellbahn-Liebhabers.

01180

Amerikanische
Diesel-elektrische Lokomotive

DM 55,00

Modell der General Motors für die Atchinson Topeka und Santa-Fé-Railroad, Doppelmaschine achtachsig, Motor-Drehgestell mit ROKAL-Einheitsmotor über Zahnräder angetrieben. Gute Zug- und Steigfähigkeit durch Plastikbereifung.

Stromaufnahme: ca. 4 Watt – mit beleuchtetem Stirnscheinwerfer und Maschinenummern. Automatische ROKAL-Kupplung vorn und hinten. Lackierung: silber-rot-gelb.

01036 Motorwagen DM 40,00

01037 Ergänzungswagen DM 15,00

Gesamtlänge der Doppellok: 290 mm; Höhe über S. O.: 41 mm; Gewicht: 440 g.



01181
Amerikanische
Diesel-elektrische Lokomotive **DM 55,00**

Modell der General Motors für die Union Pacific Railroad, Doppelmaschine achtachsig, mit einem Motor-Drehgestell mit ROKAL-Einheitsmotor über Zahnräder angetrieben. Gute Zug- und Steigfähigkeit durch Plastikbereifung.

Stromaufnahme: ca. 4 Watt – mit beleuchtetem Stirnscheinwerfer und Maschinenummern. Automatische ROKAL-Kupplung vorn und hinten. Lackierung: gelb-silber-rot.

- 01038 Motorwagen DM 40,00
- 01039 Ergänzungswagen DM 15,00

Gesamtlänge der Doppellok: 290 mm; Höhe über S. O.: 41 mm; Gewicht: 440 g.

Unser Fahrdienstleiter gibt die Fahrt frei. Doch bevor es jetzt losgeht, sollten Sie sich einmal diese Vergrößerungen des Einstiegs betrachten. Wir haben uns viel Mühe gegeben und alles vorbildtreu nachempfunden – das ist echte Präzisionsarbeit... So sind alle ROKAL-Erzeugnisse gearbeitet.

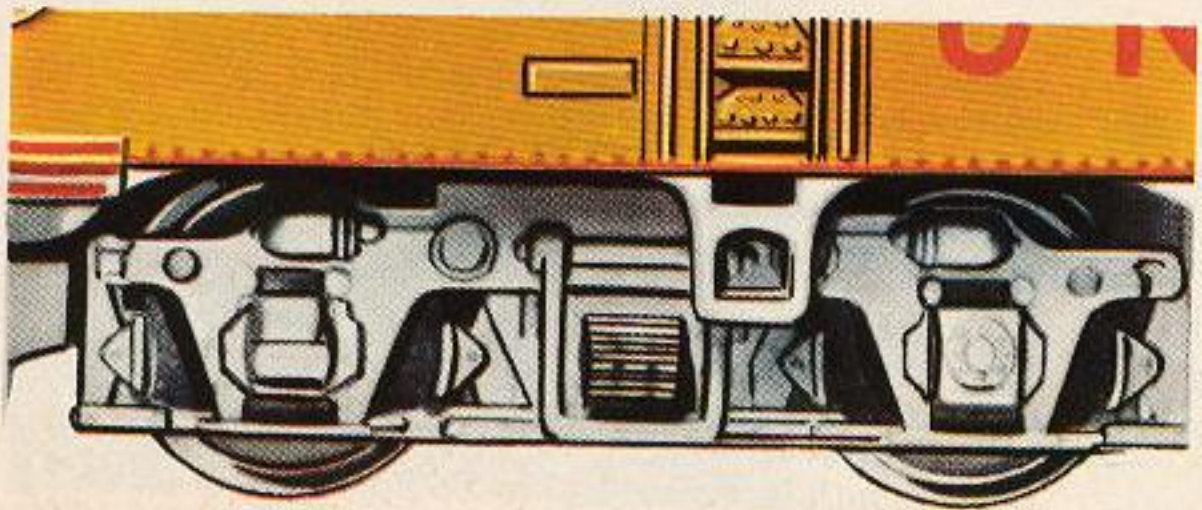



01032
Diesel-Lokomotive

DM 40,00

Länge über Puffer: 160 mm, Höhe über S. O.: 39 mm, Gewicht: ca. 220 g, Antrieb: 2 Achsen über den bewährten ROKAL-Einheitsmotor durch Zahnradgetriebe. Gute Zug- und Steigfähigkeit durch Plastikbereifung. Stromaufnahme: ca. 4 Watt. Beleuchtung: über je 2 Scheinwerfer vorn und hinten mit automatischer Umschaltung bei Vor- und Rückwärtsfahrt. Automatische ROKAL-Kupplung vorn und hinten. Lackierung: Dach silbergrau, Gehäuse rot/blau-schwarz.

Modellgetreue Nachbildung der 2000 PS B'B'-Diesel-Lokomotive V 200 der Deutschen Bundesbahn



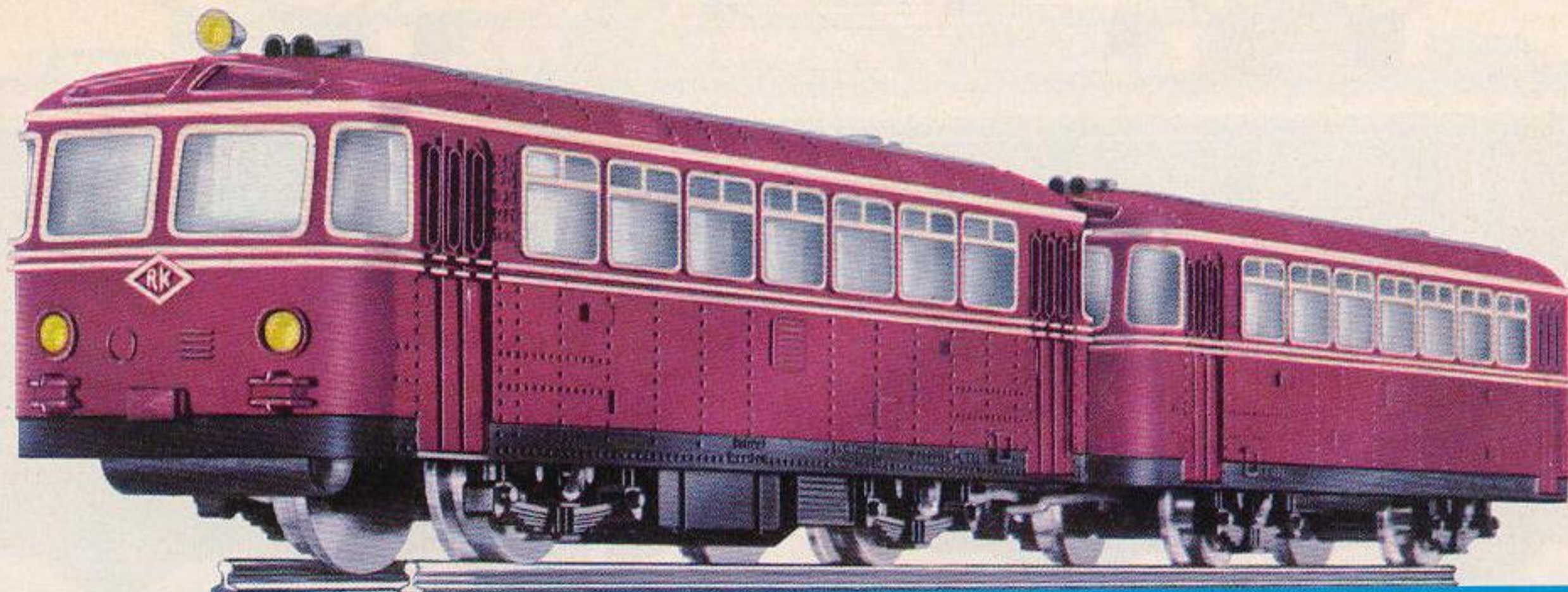

Vorbildgetreue Nachbildung des einmotorigen Schienenomnibusses VT 95 und Steuerwagens VS 98 der Deutschen Bundesbahn. Die Anzahl der Beiwagen kann beliebig erweitert werden.

01163

Schienenomnibus mit Steuerwagen **DM 37,50**

Länge der Einheit: 220 mm, Höhe über S. O.: 32 mm, Gewicht der Einheit: ca. 300 g, Antrieb: 2 Achsen über den bewährten ROKAL-Einheitsmotor durch Zahnradgetriebe, Stromaufnahme: ca. 4 Watt, Beleuchtung: vorn 3 Stirnlampen. Unterbau des Schienenomnibusses: Metall-Druckguß, Aufbau: stabiles Plastikgehäuse, Lackierung: Dach silber, Gehäuse rot, Zierleisten creme.

Einzelne Wagen:

01022 Motorwagen, mit beleuchteten Stirnlampen	DM 29,00
01023 Steuerwagen, mit beleuchteten roten Schlußlichtern	DM 8,50



TT

ROKAL-Modellbahnen sind raumsparend! Diese Zahlen sprechen für sich und für das ROKAL-System: Kleinster Kreisdurchmesser 572, kleinster Parallel-Gleisabstand 44 mm, kleinster Platzbedarf für eine 6gleisige Rangierharfe 605x243 mm.

01025
Elektrische Schnellzuglok, blau **DM 46,00**
Naturgetreues Modell der Schnellzuglok
aus der Baureihe E 10, blau

Dreifarbig lackiert, Drehgestelle aus Metall-Druckguß. Selbsttätige Umschaltung der 3 Scheinwerfer bei Vor- und Rückwärtsfahrt. Hebel zur Umschaltung auf Oberleitungsbetrieb. Antrieb mit dem bewährten ROKAL-Einheitsmotor über ein solides Zahnradgetriebe. Gute Zug- und Steigfähigkeit durch Plastikbereifung. Stromaufnahme: ca. 4 Watt. Länge über Puffer: 141 mm, Höhe über S. O.: 61/50 mm, Gewicht: 270 g.

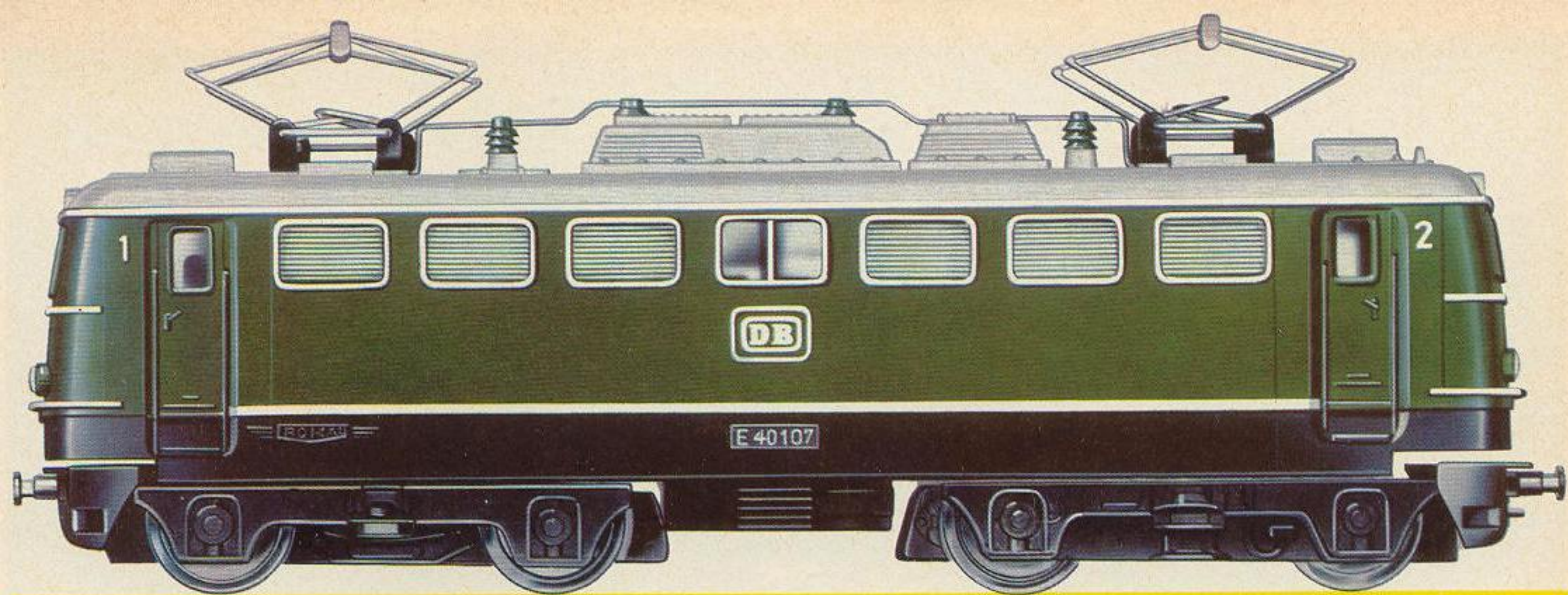

01030

Elektrische Lokomotive, grün

DM 46,00

Naturgetreues Modell der Lokomotive für den gemischten Verkehr aus der Baureihe E 40, grün

Dreifarbige lackiert, Drehgestelle aus Metall-Druckguß. Selbsttätige Umschaltung der 3 Scheinwerfer bei Vor- und Rückwärtsfahrt. Hebel zur Umschaltung auf Oberleitungsbetrieb. Antrieb mit dem bewährten ROKAL-Einheitsmotor über ein solides Zahnradgetriebe. Gute Zug- und Steigfähigkeit durch Plastikbereifung. Stromaufnahme: ca. 4 Watt. Länge über Puffer: 141 mm, Höhe über S. O.: 61/50 mm, Gewicht: 270 g.

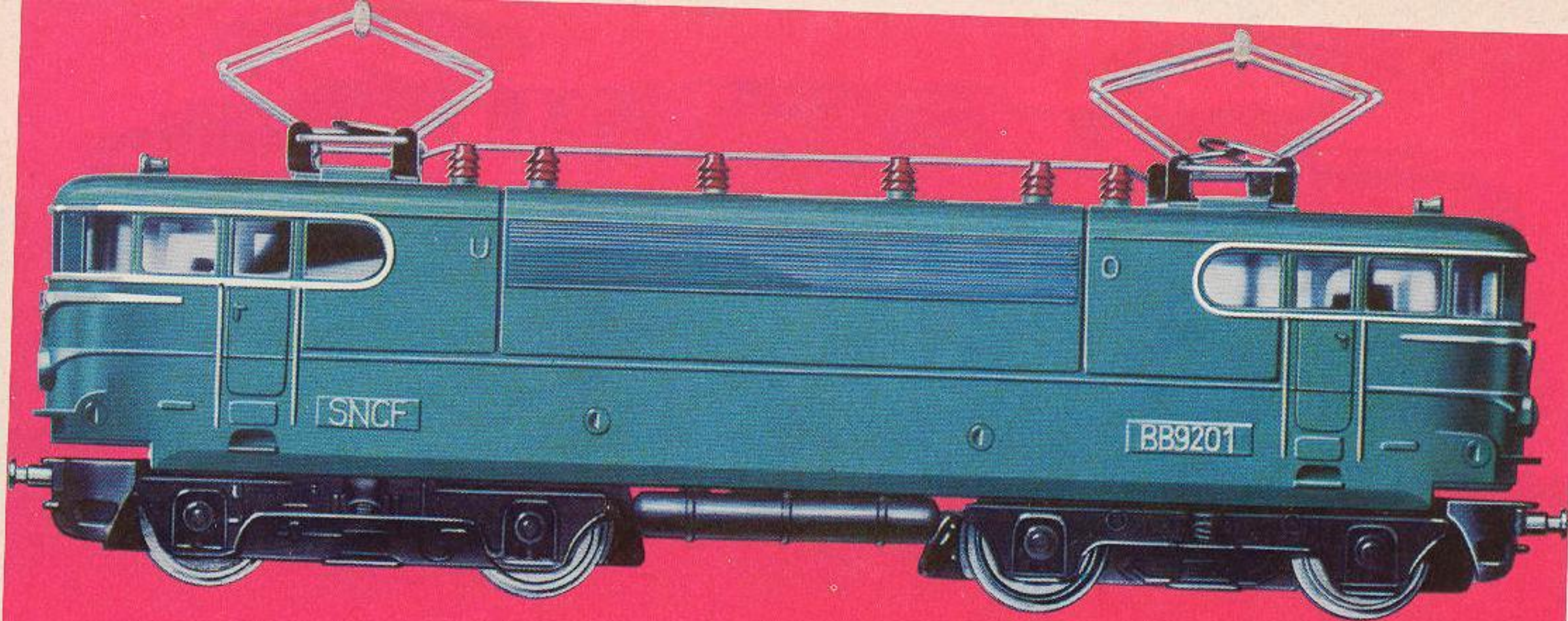

Naturgetreues Modell der französischen Schnellzuglok BB-9211 der SNCF. Leistung: 5200 PS, Geschwindigkeit: 160 km; Triebfahrzeug des bekannten Expreszuges »Mistral«, der die Strecke Paris-Nizza von 1085 km in 10½ Stunden durchfährt, mit einer durchschnittlichen Geschwindigkeit von 128 km.

01035

Elektrische Schnellzuglok, blaugrün DM 46,00

Dreifarbig lackiert, Drehgestelle aus Metall-Druckguß. Selbsttätige Umschaltung der 2 Scheinwerfer bei Vor- und Rückwärtsfahrt. Hebel zur Umschaltung auf Oberleitungsbetrieb. Antrieb mit dem bewährten ROKAL-Einheitsmotor über ein solides Zahnradgetriebe. Gute Zug- und Steigfähigkeit durch Plastikbereifung. Stromaufnahme: ca. 4 Watt. Länge über Puffer: 143 mm, Höhe über S. O.: 61/50 mm, Gewicht: 270 g.

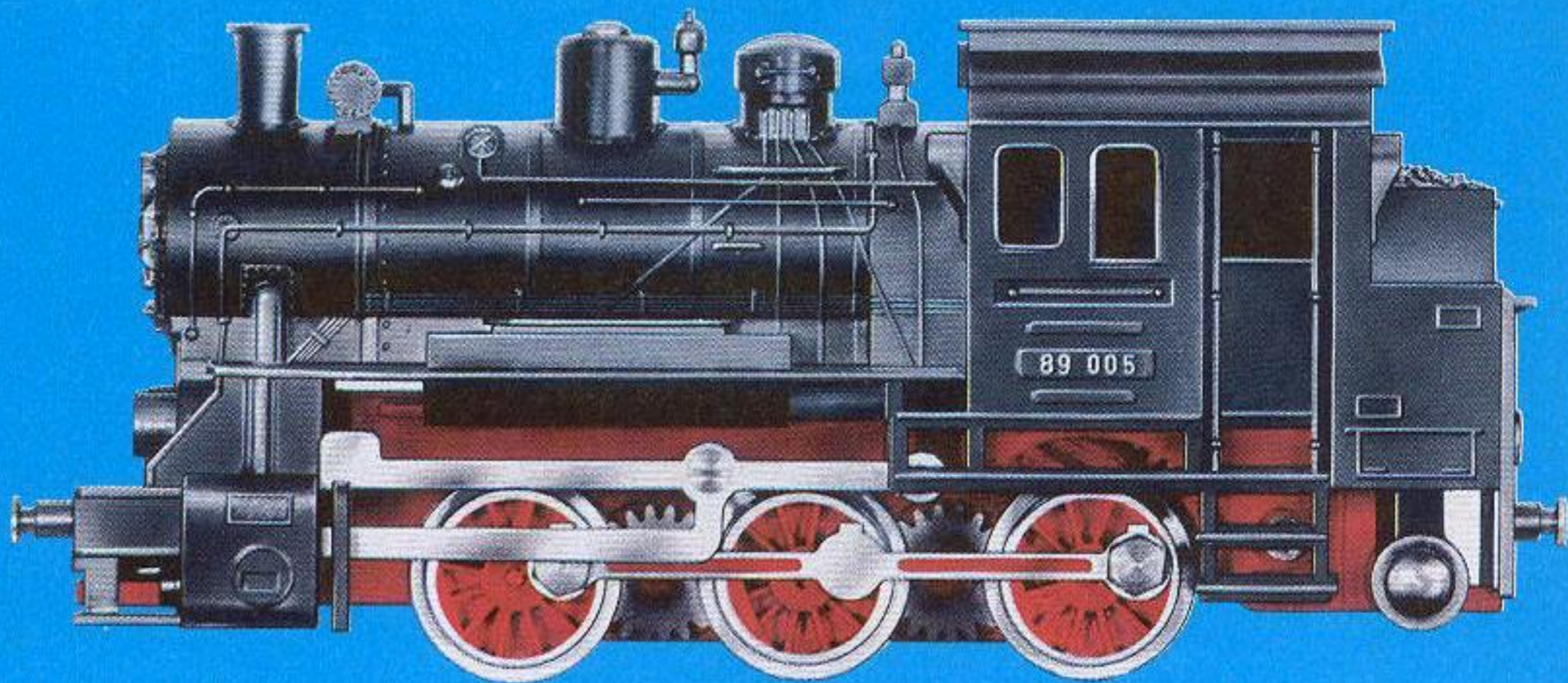

03266
Beleuchtungssatz
 DM 1,20
 zur nachträglichen
 Beleuchtung

01016
 C-Tenderlok, unbeleuchtet **DM 19,80**

Naturgetreue Nachbildung einer dreiachsigen Rangierlok der Baureihe 89, Achsfolge C, vereinfachte Ausführung ohne Heusinger-Steuerung, ROKAL-Einheitsmotor mit Zahnradgetriebe. Mattschwarzes, stabiles Plastikgehäuse. Fahrgestell aus Metall-Druckguß rot lackiert. Alle Achsen durch Zahnräder angetrieben. Automatische ROKAL-Kupplung vorn und hinten. Stromaufnahme: ca. 4 Watt, LüP: 95 mm, Gewicht: 150 g, Höhe über S. O.: 40 mm.

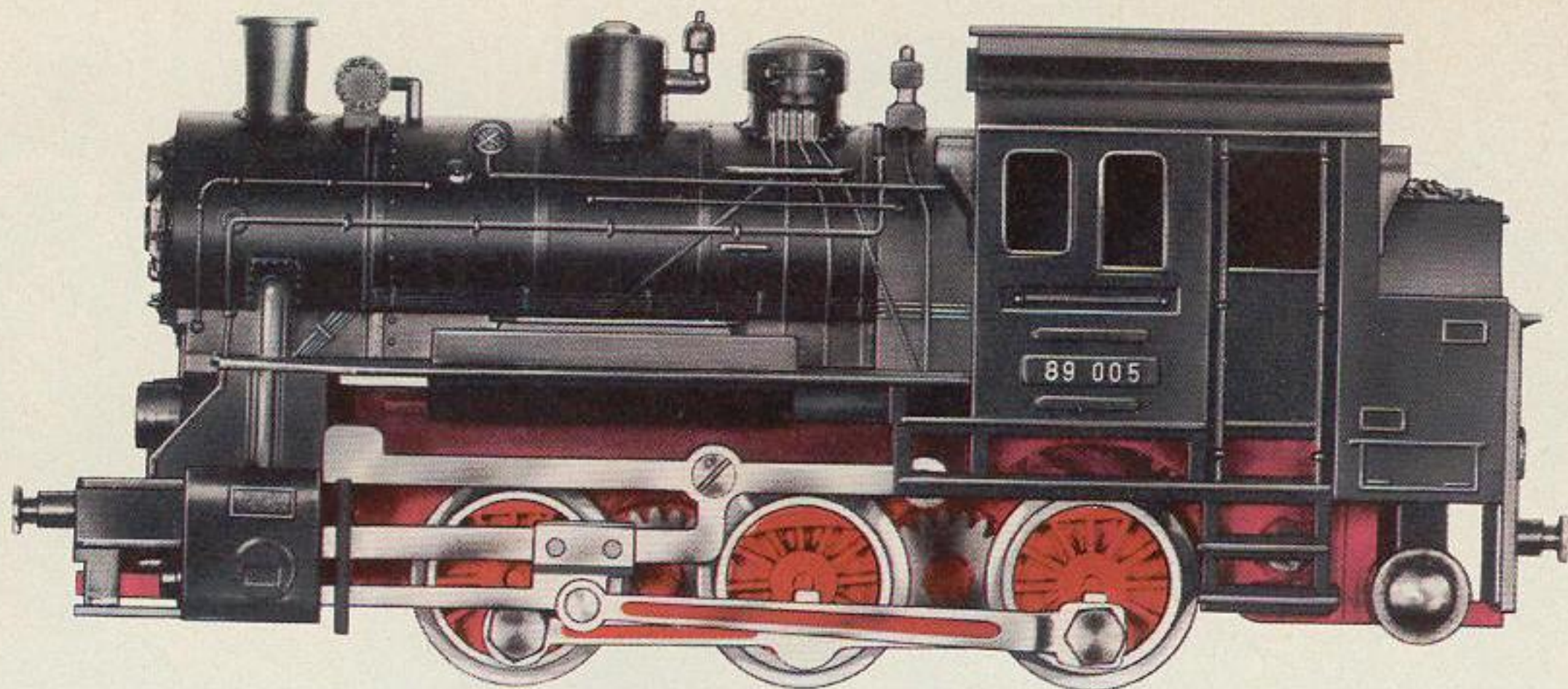
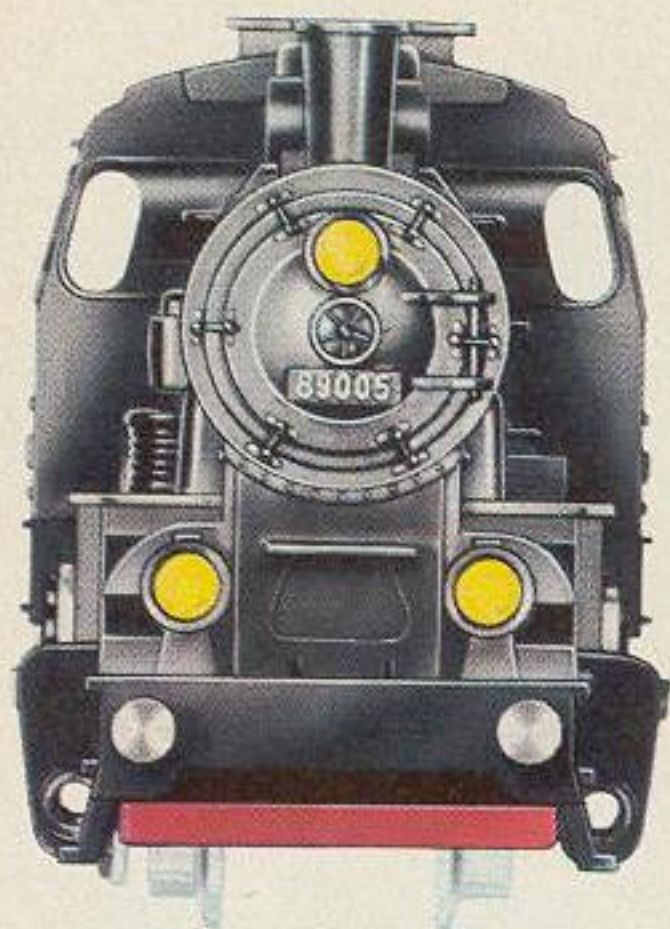

01011
C-Tenderlok

DM 26,00

Naturgetreue Nachbildung einer dreiachsigen Rangierlok der Baureihe 89, Achsfolge C. Fernsteuerung für Vor- und Rückwärtsfahrt. Langsames, stoßfreies Anfahren in beiden Fahrtrichtungen, daher für den Rangierbetrieb vorzüglich geeignet. ROKAL-Einheitsmotor mit Zahnradgetriebe. Beleuchtung vorne durch 3 Scheinwerfer. Mattschwarzes, stabiles Plastikgehäuse. Fahrgestell aus Metall-Druckguß, rot lackiert. Alle Achsen durch Zahnräder angetrieben. Automatische ROKAL-Kupplung vorn und hinten. Stromaufnahme: ca. 4 Watt, LüP: 95 mm, Gewicht: 150 g, Höhe über S. O.: 40 mm.



Spur-TT: Auf kleinstem Raum größte Anlagen. ROKAL-Modelle ... vorbildtreu - von höchster Präzision!

TT

Einzigartig ist die ROKAL-Kupplung. Sie bildet eingekuppelt eine starre Verbindung, die ein einwandfreies Vor- und Rückwärtsfahren bei jeder Geschwindigkeit und auf allen Gleisanlagen gewährleistet.

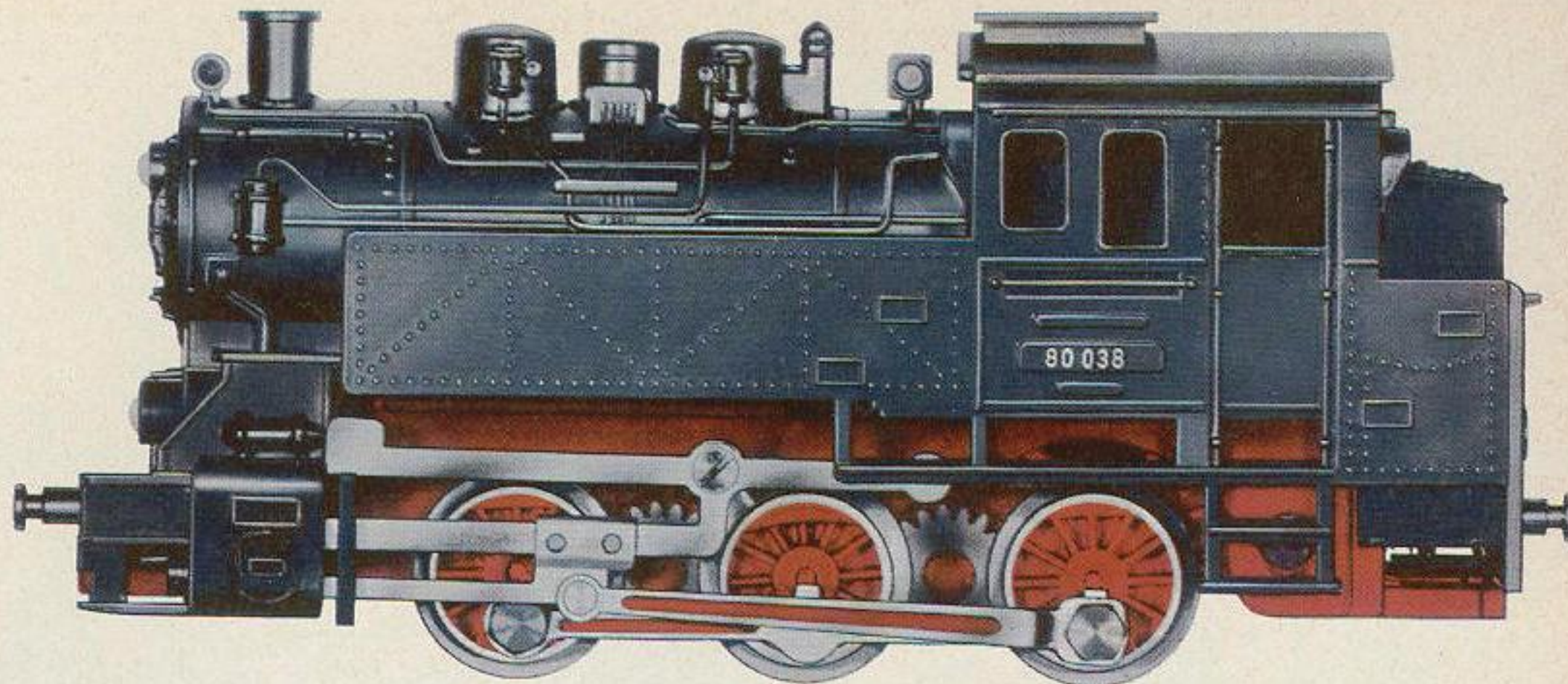

Wertvolle Anregungen für den Ausbau Ihrer Anlage – und alles, was Sie über das ROKAL - System wissen müssen, finden Sie in den ROKAL-Broschüren:

ROKAL-Elektrohandbuch,
ROKAL-Gleisplanheft.

Diese reichhaltigen Broschüren hält Ihr Fachhändler für Sie bereit!

01026

Schwere C-Tenderlok

DM 29,00

Naturgetreue Nachbildung einer dreiachsigen Verschiebe- und Güterzuglok der Baureihe 80, Achsfolge C (Spitzname »Bulli«). Besonders gute Zugeigenschaften durch zusätzlich angebrachte Gewichte in den Wasserkesseln. Langsames, stoßfreies Anfahren in beiden Fahrtrichtungen gewährleistet. Beleuchtung vorne durch 3 Scheinwerfer. Mattschwarzes Plastikgehäuse. Fahrgestell aus Metall-Druckguß, rot lackiert. Alle Achsen durch ROKAL-Einheitsmotor über Zahnräder angetrieben. Die schwere, mit automatischen Kupplungen versehene Lok ist ein begehrtes Modell. Stromaufnahme: ca. 4 Watt, LüP: 95 mm, Gewicht: 200 g, Höhe über S. O.: 40 mm.

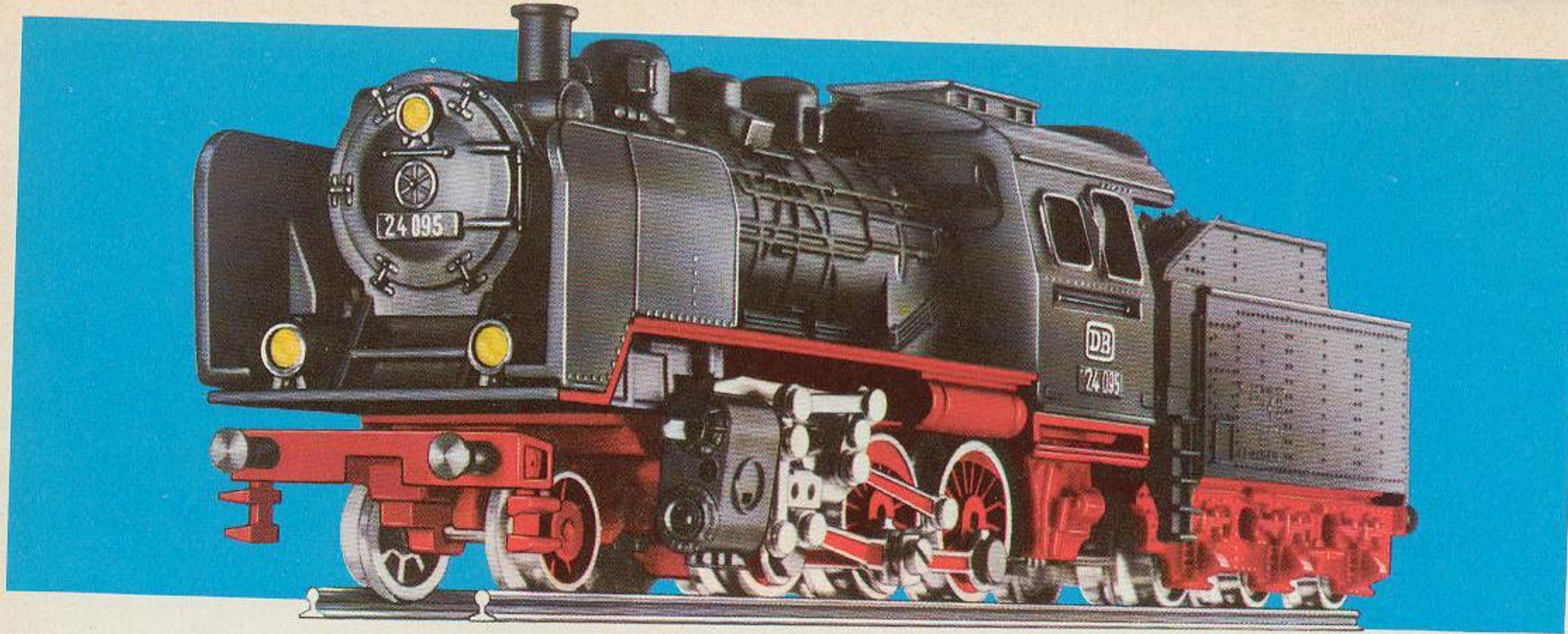

01164

Personenzuglok mit Tender

DM 39,80

Naturgetreues Modell der vierachsigen Personenzuglok der Baureihe 24, Achsfolge 1 C, mit dreiachsigem Tender. Gehäuse und Fahrgestell aus Metall-Druckguß, schwarz-rot lackiert, blanke Teile Messing vernickelt. Beleuchtung über 3 Scheinwerfer. Original-Heusinger-Steuerung. Alle Achsen über den bewährten ROKAL-Einheitsmotor durch Zahnräder angetrieben. Stromaufnahme: ca. 4 Watt, LüP: 160 mm, Höhe über S. O.: 40 mm, Gewicht: 240 g.



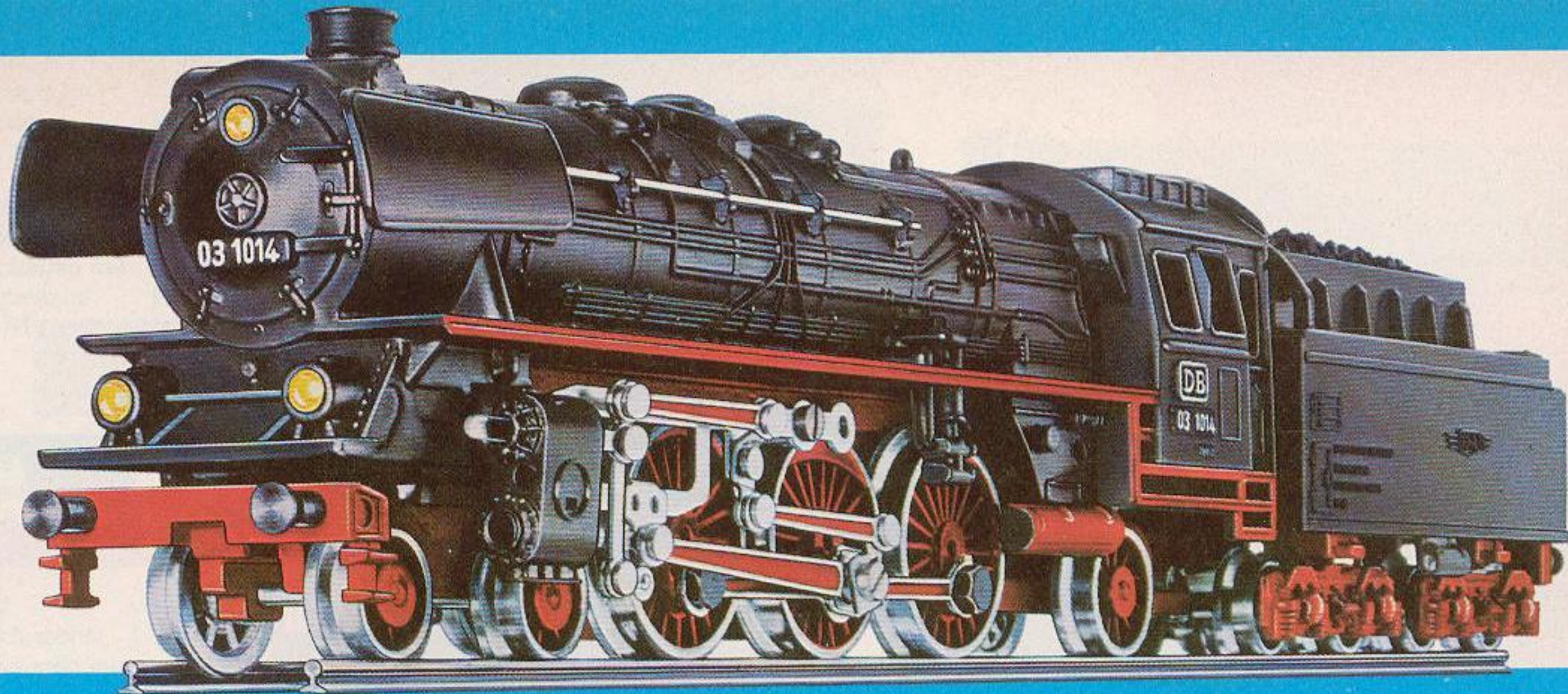

Viele Modellbahnfreunde in der ganzen Welt sprechen von kleinen technischen Wunderwerken bei der ausgereiften Konstruktion der ROKAL-Modelle. Eine besonders schöne und technisch hervorragend gelungene Arbeit ist die hier abgebildete rassige Schnellzuglok mit Tender. Vogelgleich durchzieht sie in Originalgröße die Deutschen Lande und sicher wurden auch Sie schon von ihr bequem an das jeweilige Reiseziel gebracht.

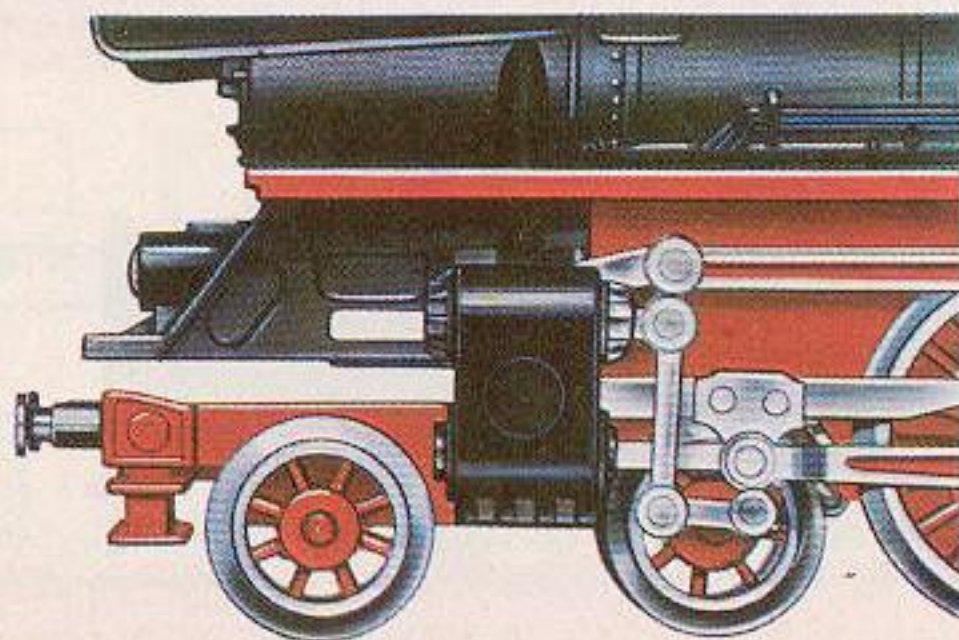

01165
Schnellzuglok mit Tender

DM 54,00

Naturgetreues Modell der schweren sechsachsigen Schnellzuglok der **Baureihe 03**, Achsfolge **2 C 1**, mit vierachsigem Tender. Gehäuse und Fahrgestell aus Metall-Druckguß, schwarz-rot lackiert, blanke Teile Messing vernickelt. Beleuchtet mit 3 Scheinwerfern. Original-Heusinger-Steuerung. Alle Achsen über den bewährten ROKAL-Einheitsmotor durch Zahnräder angetrieben. Stromaufnahme: ca. 4 Watt, LÜP: 213 mm, Höhe über S. O.: 40 mm, Gewicht: 390 g.

00201
Tafelwagen kurz **DM 3,30**
LüP: 74 mm

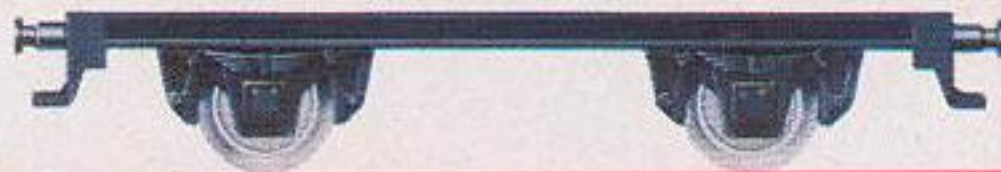

00202
Langholzwagen **DM 7,80**
LüP: 155 mm

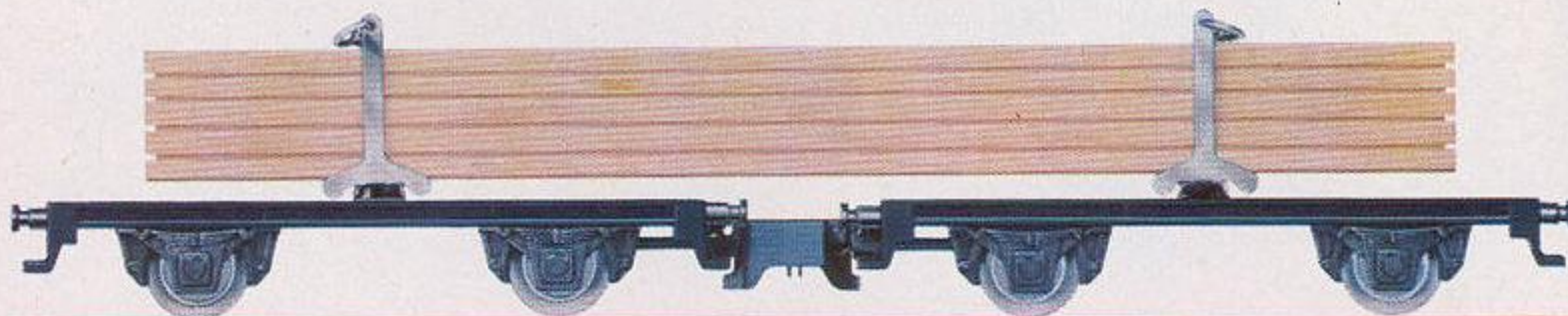

00203
Offener Güterwagen **DM 4,00**
LüP: 74 mm

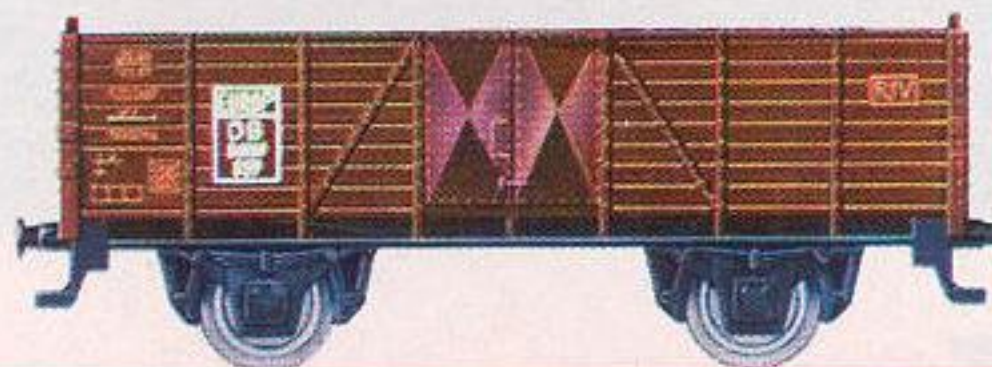

00205
Offener Güterwagen
mit Kohle **DM 5,00**
LüP: 74 mm

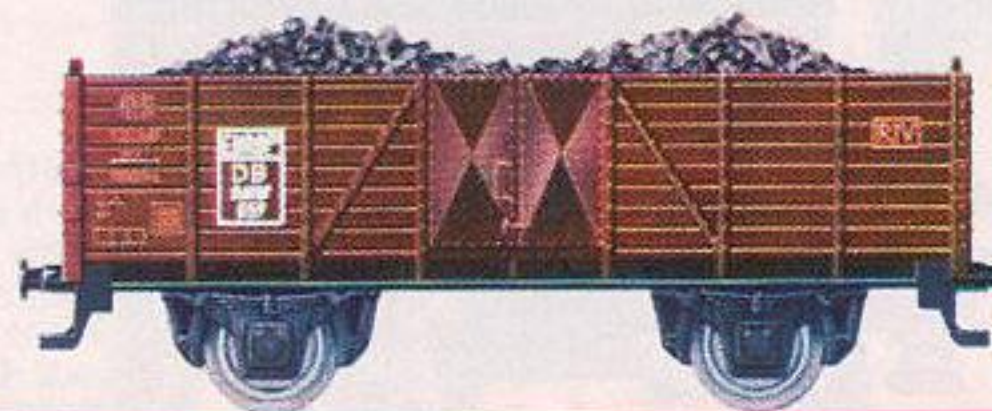

00207
 Geschlossener
 Güterwagen
 LüP: 74 mm
DM 4,50

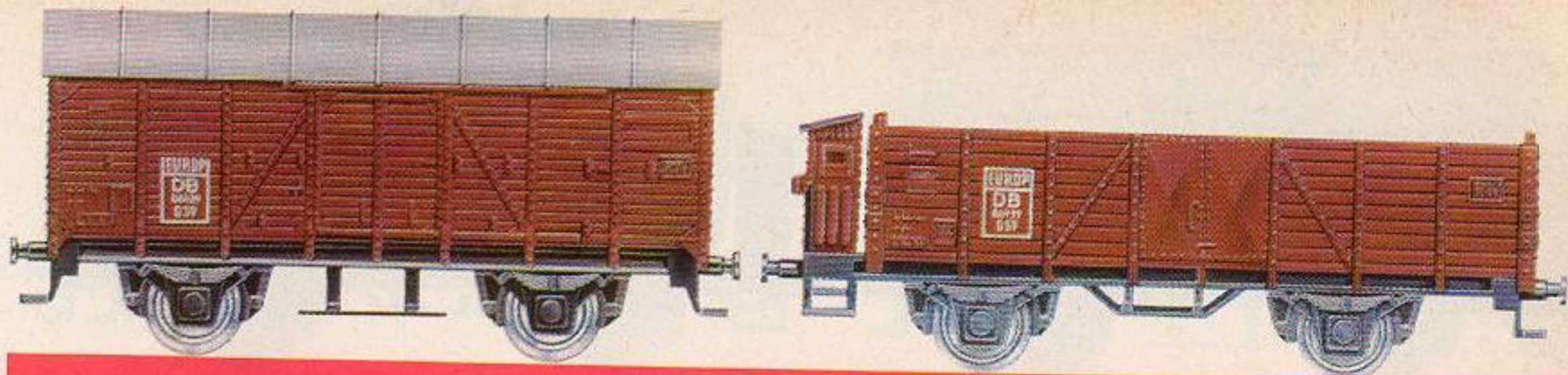

00208
 Offener
 Güterwagen mit
 Bremserhaus
 LüP: 81 mm
DM 5,00



00209
 Drehschemel-
 wagen
 LüP: 74 mm
DM 3,60

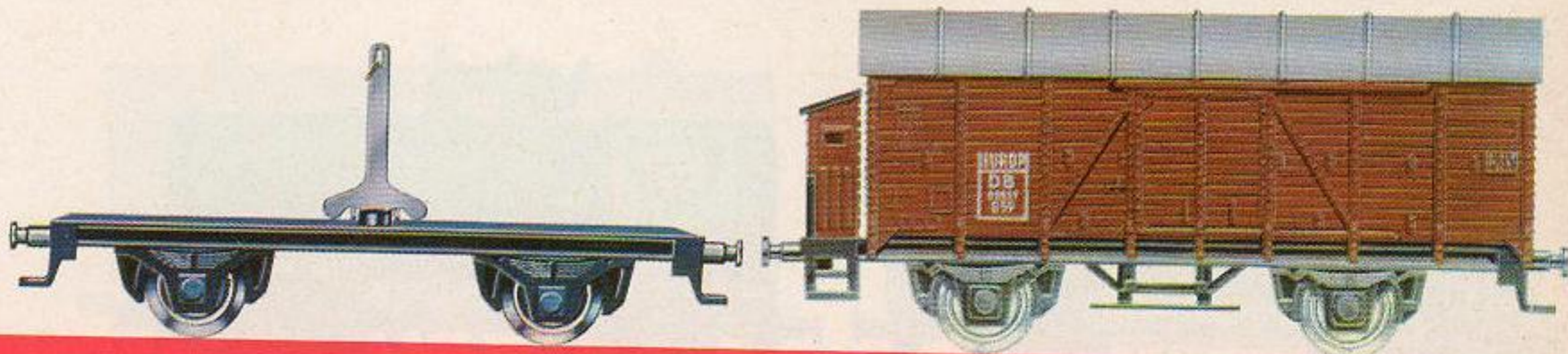

00212
 Geschlossener
 Güterwagen mit
 Bremserhaus
 LüP: 81 mm
DM 5,50

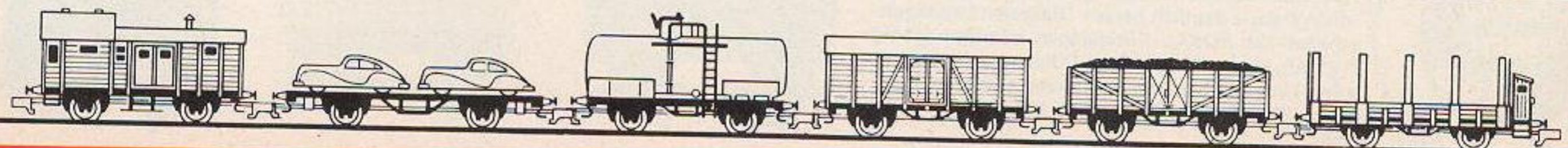
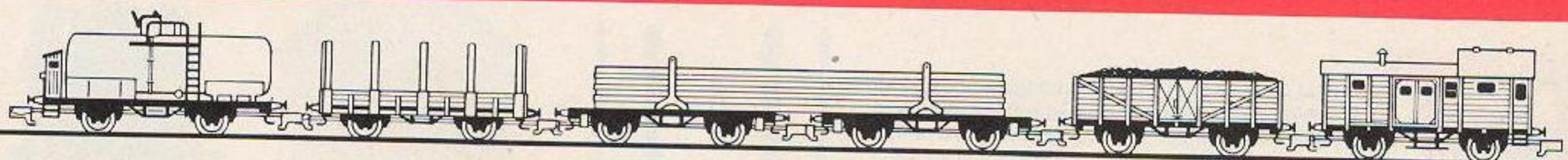



00213
Kesselwagen
»Shell«
LüP: 74 mm
DM 5,50

00214
Kesselwagen
»Shell« mit
Bremserhaus
LüP: 81 mm
DM 6,00



00215
Kesselwagen
»Esso«
LüP: 74 mm
DM 5,50

00217
Kesselwagen
»BP«
LüP: 74 mm
DM 5,50

T

ROKAL-Güterwagen sind in vorbildgetreuen Farben kratzfest lackiert. Die Wagen sind äußerst stabil und mit der einzigartigen ROKAL-Kupplung versehen. Trotz der kleinen Abmessungen treten alle wesentlichen Details deutlich hervor. Die guten Laufeigenschaften der ROKAL-Güterwagen erfordern wenig Zugkraft. Eine Lok kann einen Güterzug von ansehnlicher Länge ziehen, der durch eine abwechslungsreiche Zusammenstellung ganz besonders reizvoll wirkt.

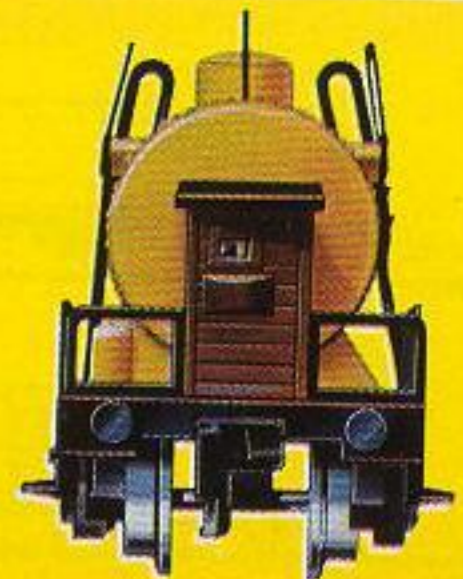

00219

Kesselwagen

»BV-Aral«

DM 5,50

LüP: 74 mm



00228

Kühlwagen

DM 5,50

LüP: 74 mm

00236

Seefischwagen DM 5,50

LüP: 74 mm



00243

Rungenwagen DM 4,00

LüP: 74 mm

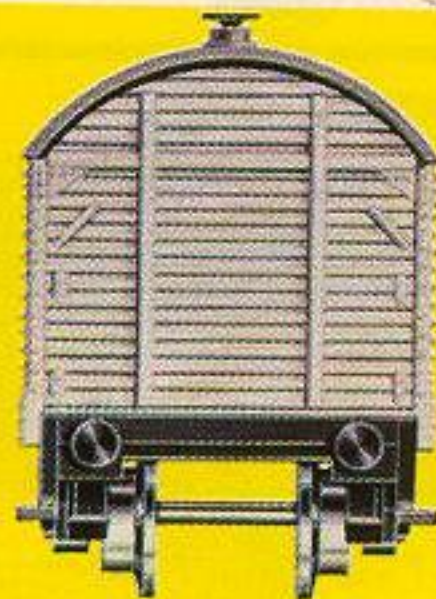
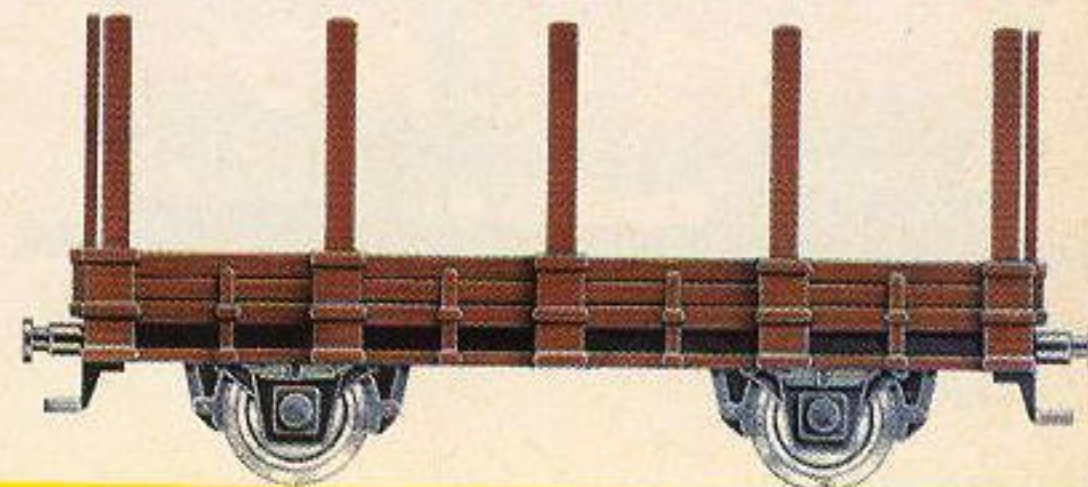

00244
Rungenwagen
mit Bremserhaus
LüP: 81 mm

DM 4,75

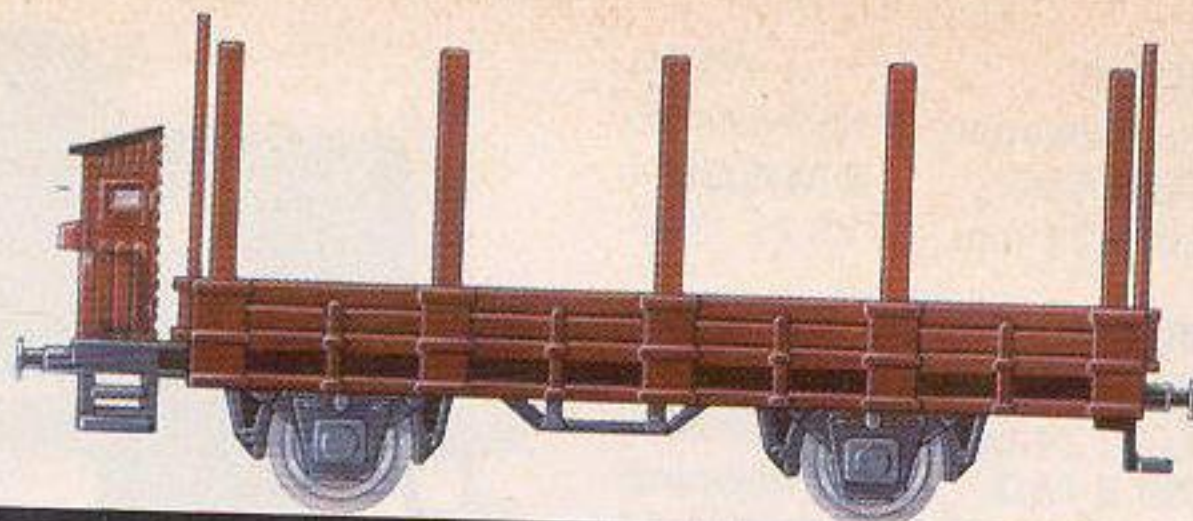

00246
Niederbordwagen
LüP: 74 mm

DM 3,50



00252
Planewagen
LüP: 74 mm

DM 4,50



00255
Güterzug-Gepäck-
wagen (DB/Pwg)
mit Schiebetüren
LüP: 74 mm

DM 5,50



00256
Stückgut-
Schnellverkehr-
Wageneinheit
LüP: 149 mm

DM 8,90



00258
Kesselwagen
»CALTEX«
LüP: 74 mm

DM 5,50

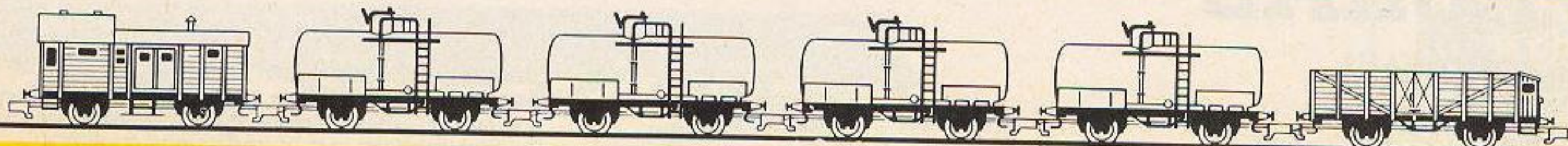
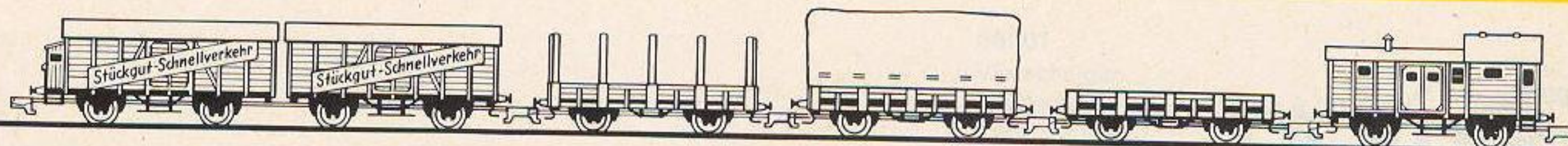



00260
Kesselwagen » Mobil« DM 5,50
LüP: 74 mm

00263
Geschlossener Güterwagen » S.T.E.F.« DM 5,50
LüP: 74 mm

00264
Güterwagen » BANANES« DM 5,50
LüP: 74 mm

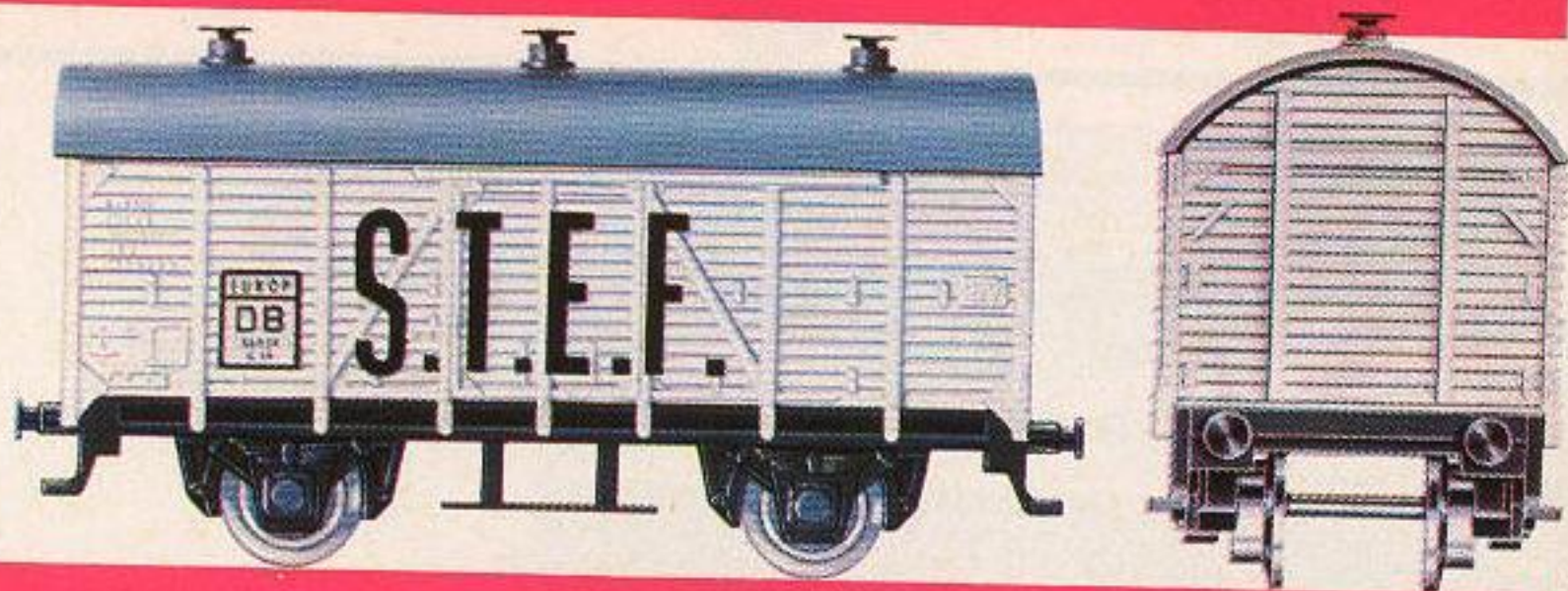

ROKAL
Qualität

Die guten Laufeigenschaften der ROKAL-Güterwagen erfordern wenig Zugkraft. Eine Lok kann einen Güterzug von ansehnlicher Länge ziehen, der durch eine abwechslungsreiche Zusammenstellung ganz besonders reizvoll wirkt.

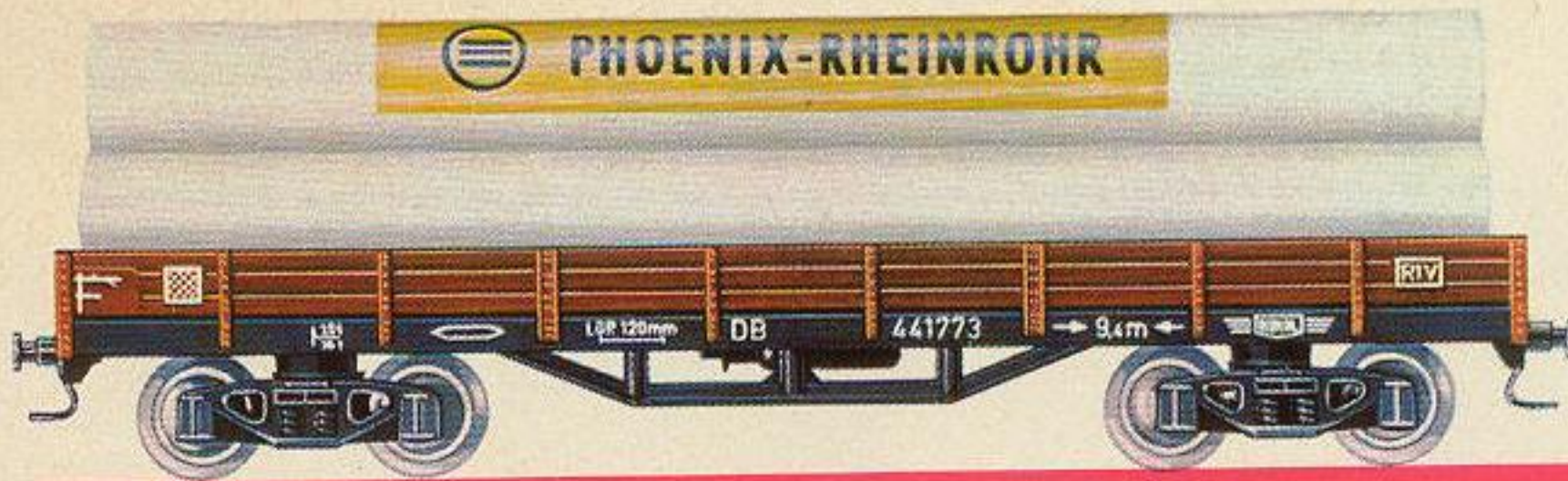

00302
 Vierachsiger
 Niederbordwagen
 mit Phoenix-Rohren **DM 6,25**
 LüP: 120 mm

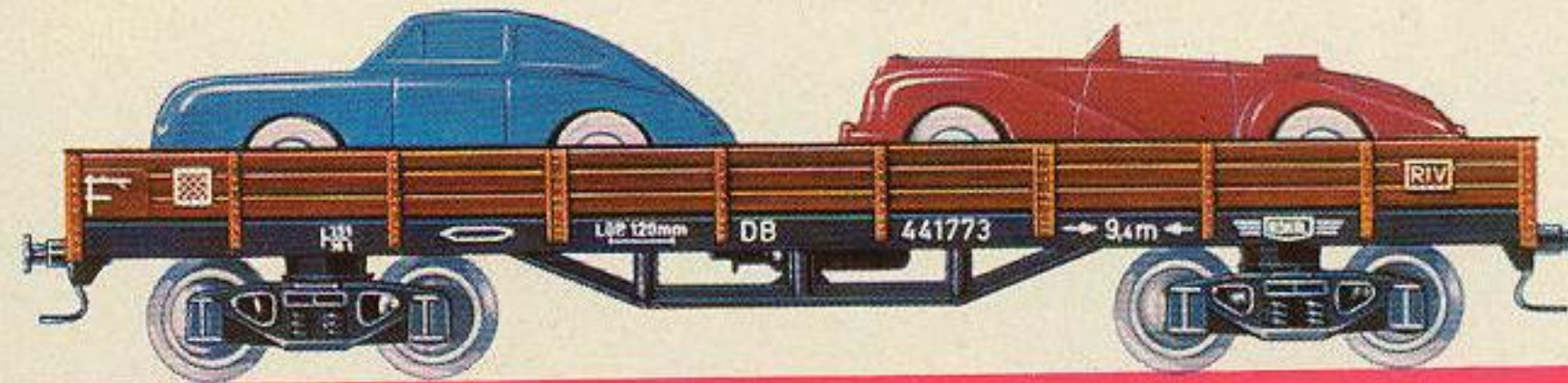
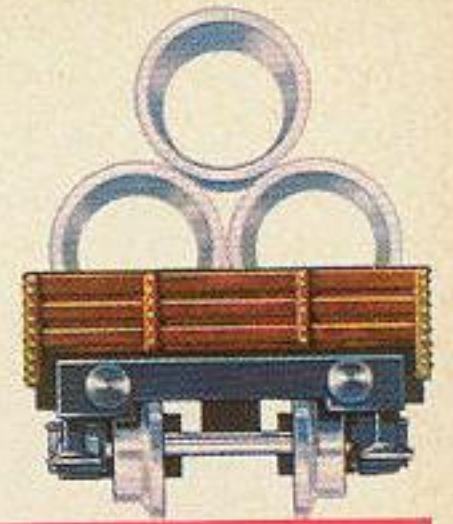

00303
 Vierachsiger
 Niederbordwagen
 mit zwei Kfz. **DM 6,25**
 LüP: 120 mm

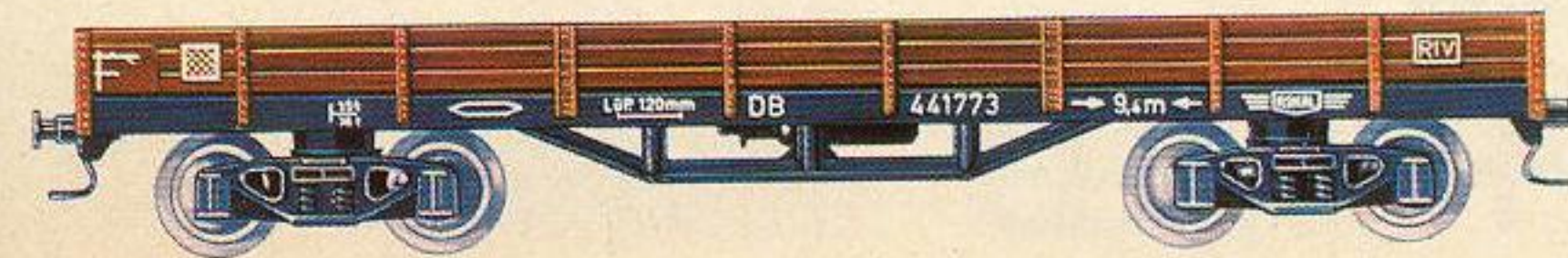

00301
 Vierachsiger
 Niederbordwagen **DM 6,00**
 LüP: 120 mm





UNION PACIFIC RAILROAD



Dieses Zeichen bedeutet
table-top = Tischplatte.
ROKAL-Modellbahnen sind
TT-Bahnen und kennen
daher keine Raumnot.

01140

Amerik. »Santa-Fé-Expresß«-
Packung

DM 120,00

01141

Amerik. »Union-Pacific-Railroad«-
Packung

DM 120,00

Alle Wagen sind innen beleuchtet.
Zum Betrieb dieser Züge empfeh-
len wir den Transformator 03/05
(siehe Seite 47).

Dieser supermoderne, mit allem Komfort ausge-
stattete Zug, durchrast heute täglich den amerika-
nischen Kontinent. Wohl kaum einer seiner Fahr-
gäste denkt mehr an die Mühe, die unsagbaren
Strapazen und das viele Blut, das der Bau dieser
gigantischen Bahnstrecke gekostet hat. Zwischen
1860 und 1870 gingen die Vereinigten Staaten von
Amerika daran, diese transkontinentale Eisenbahn-
linie zu bauen. Sie läuft quer durch Nordamerika
und verbindet die Küsten des Atlantischen und
Stillen Ozeans. Mehr als einmal drohte dieser Bahn-
bau zu scheitern, wirklich eine großartige Leistung,
die heute einen Ehrenplatz in der amerikanischen
Geschichte einnimmt.



00304

Vierachsiger Kessel-
wagen »Shell«
neuestes Modell
LüP: 105 mm

DM 8,50



00305

Vierachsiger Kessel-
wagen »Aral«
neuestes Modell
LüP: 105 mm

DM 8,50

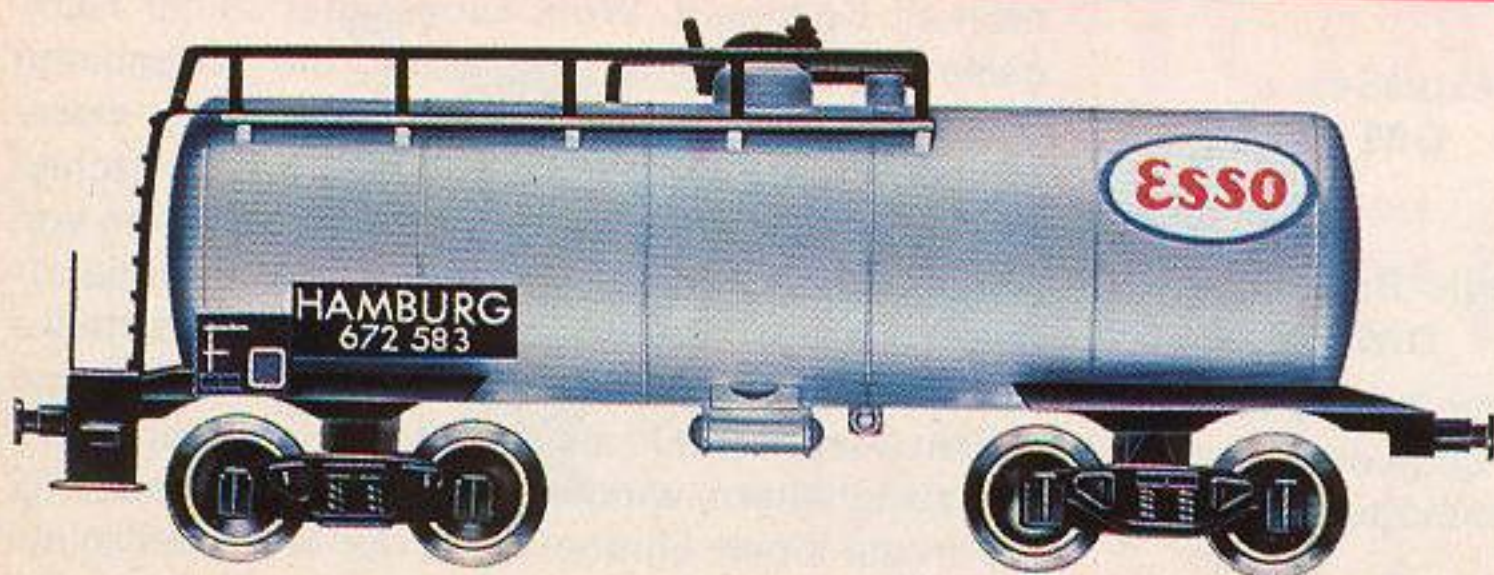
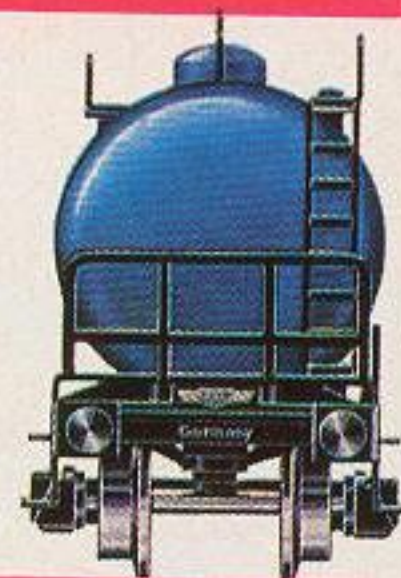

00306

Vierachsiger Kessel-
wagen »Esso«
neuestes Modell
LüP: 105 mm

DM 8,50

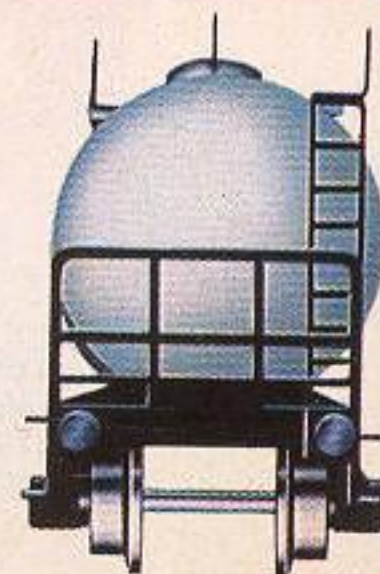

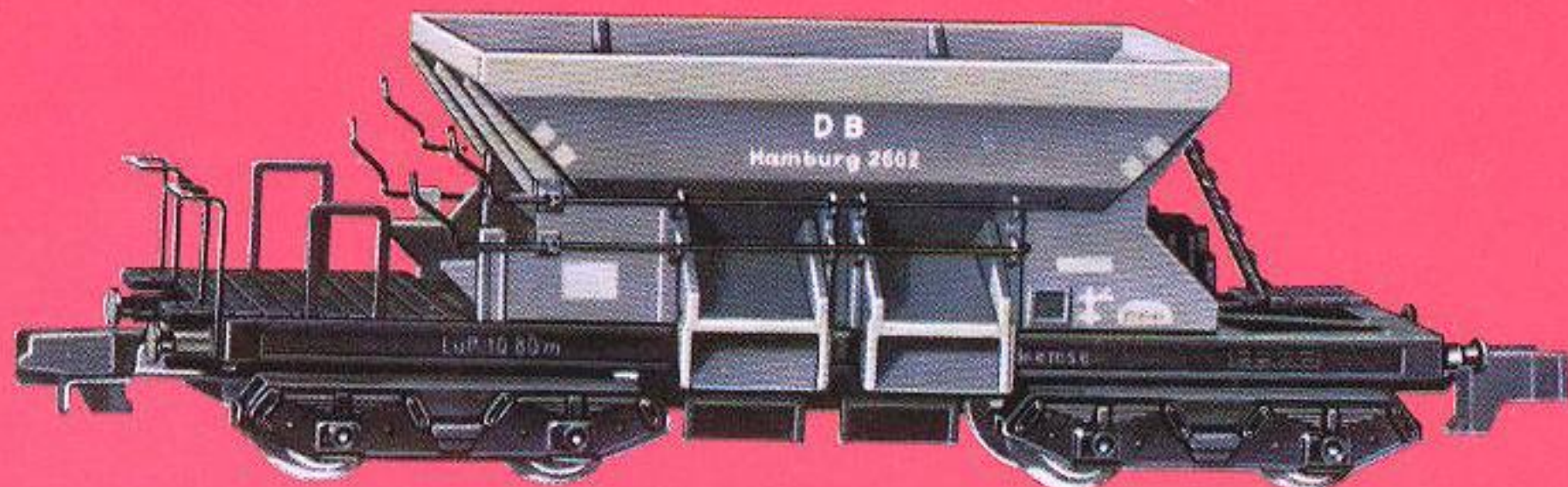

neu
 nieuw
 new
 nouveauté

00317
 Vierachsiger Schotterwagen **DM 8,—**

Dieses begehrte Modell ist die naturgetreue Nachbildung eines Bahndienstwagens der Deutschen Bundesbahn und dient zur Gleisbeschotterung. LüP: 98 mm

00321
 Sechssachsiger Tiefladewagen mit AEG-Trafo
 beladen. LüP: 190 mm **DM 10,50**

07120
 30 MVA-Transformator **DM 3,—**

Naturgetreue Nachbildung eines 30 MVA-Wandertransformators der AEG.

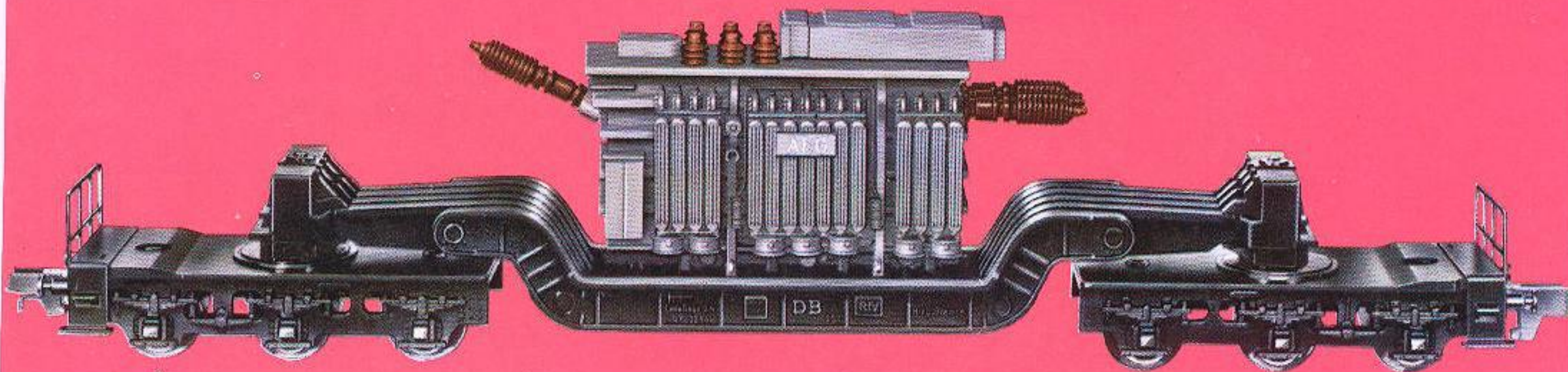



00314 Großraumgüterwagen, vierachsig, Modell der Deutschen Bundesbahn ootz 50
LüP: 97 mm

DM 8,00

00315 Autotransportwagen, dreiachsig, mit 8 Autos beladen, Modell der Deutschen Bundesbahn offs 55. LüP: 180 mm

DM 10,00

00320 Tieflader, sechsachsig, Modell der Deutschen Bundesbahn SSt 53. LüP: 190 mm

DM 8,00

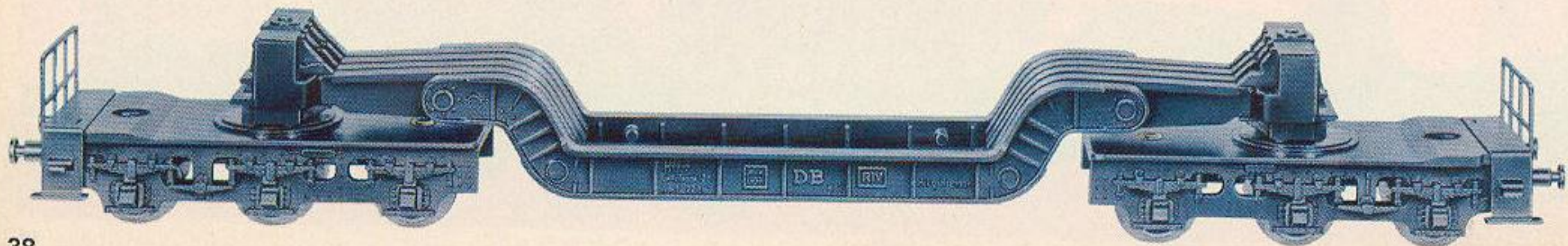

01280

Personenwagen
Länge über Puffer: 93 mm

DM 5,00

01281

Packwagen
Länge über Puffer: 93 mm

DM 5,00

01282

Dreiachsiger Abteilwagen
der **Baureihe C 3**, naturgetreue
Nachbildung des ehemaligen
Nahverkehr-Personenwagens
Länge über Puffer: 95 mm

DM 6,50

Diese vorbildgetreuen Einheits-Pack- und Personenzug-
Wagen haben Gehäuse aus thermoplastischem Material
(Kunststoff). Große Laufruhe und niedrige Schwerpunktlage
ergeben beste Fahrsicherheit! Das ist echte ROKAL-Qualität.

Alle
Personenzug-
Wagen
haben kratzfest
lackierte
Kunststoff-
Gehäuse

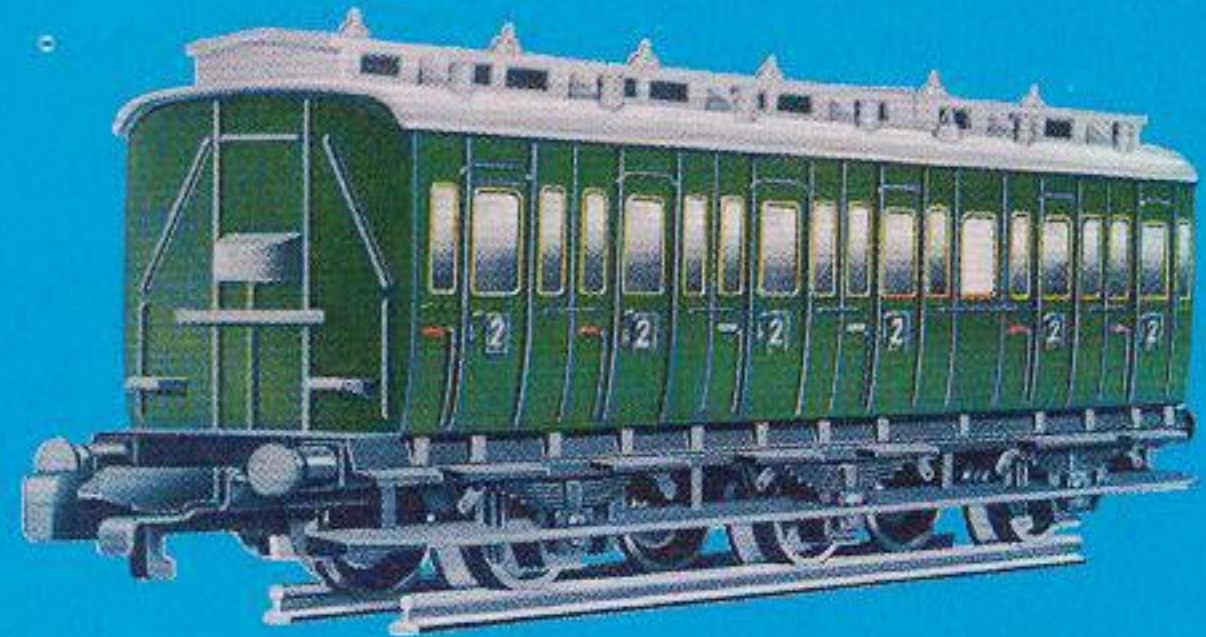
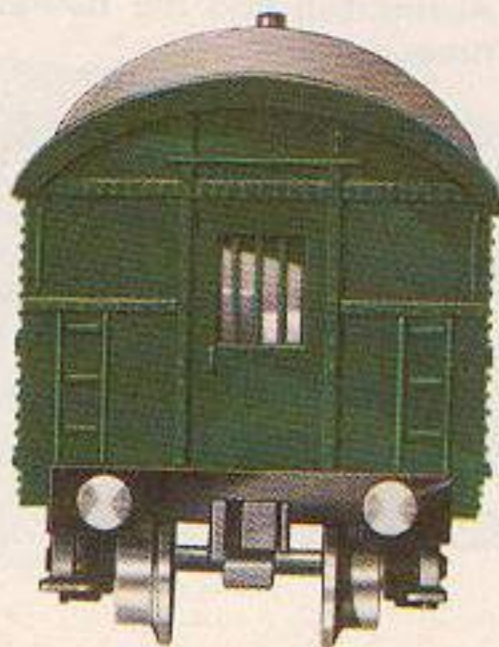

01214

D-Zug-Wagen, grün

Gehäuse: Kunststoff-Spritzguß,
grün – Dach grau – Schrift silber,
Drehgestelle: Metall-Druckguß

DM 10,75

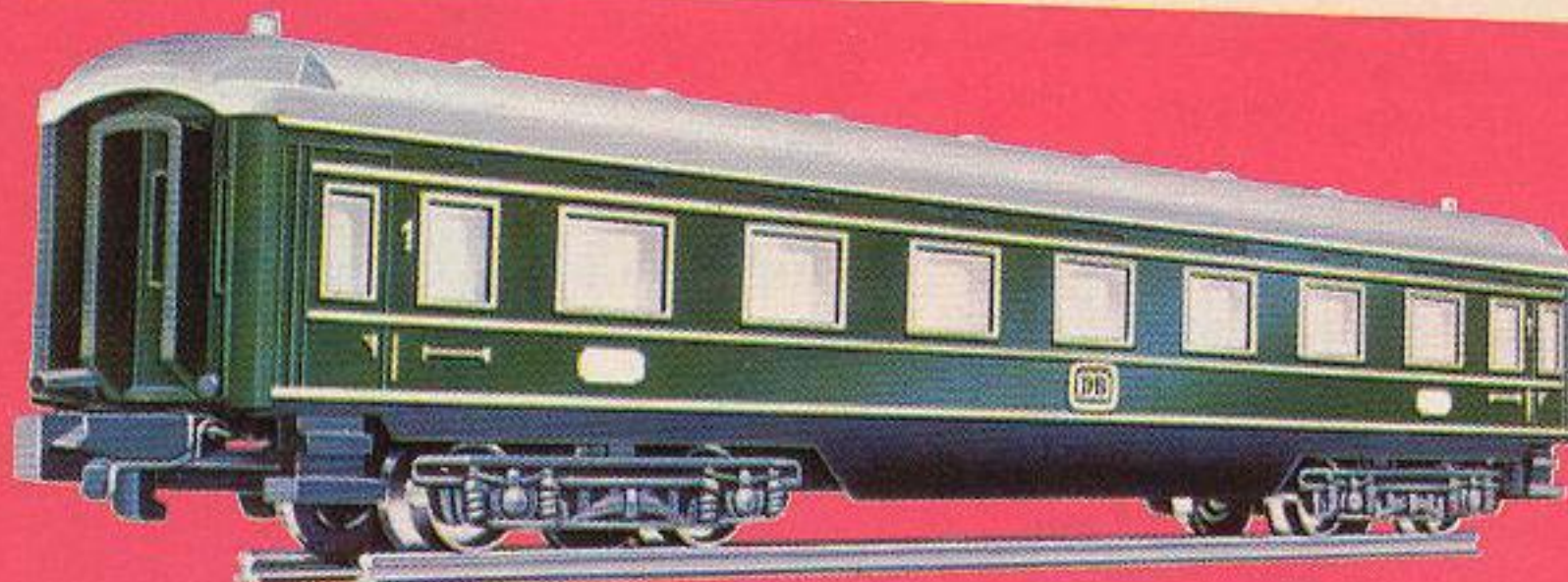

01216

Postwagen, grün

Gehäuse: Kunststoff-Spritzguß,
grün – Dach grau – Posthorn gelb,
Drehgestelle: Metall-Druckguß

DM 10,75

Länge der Wagen über Puffer:
161 mm

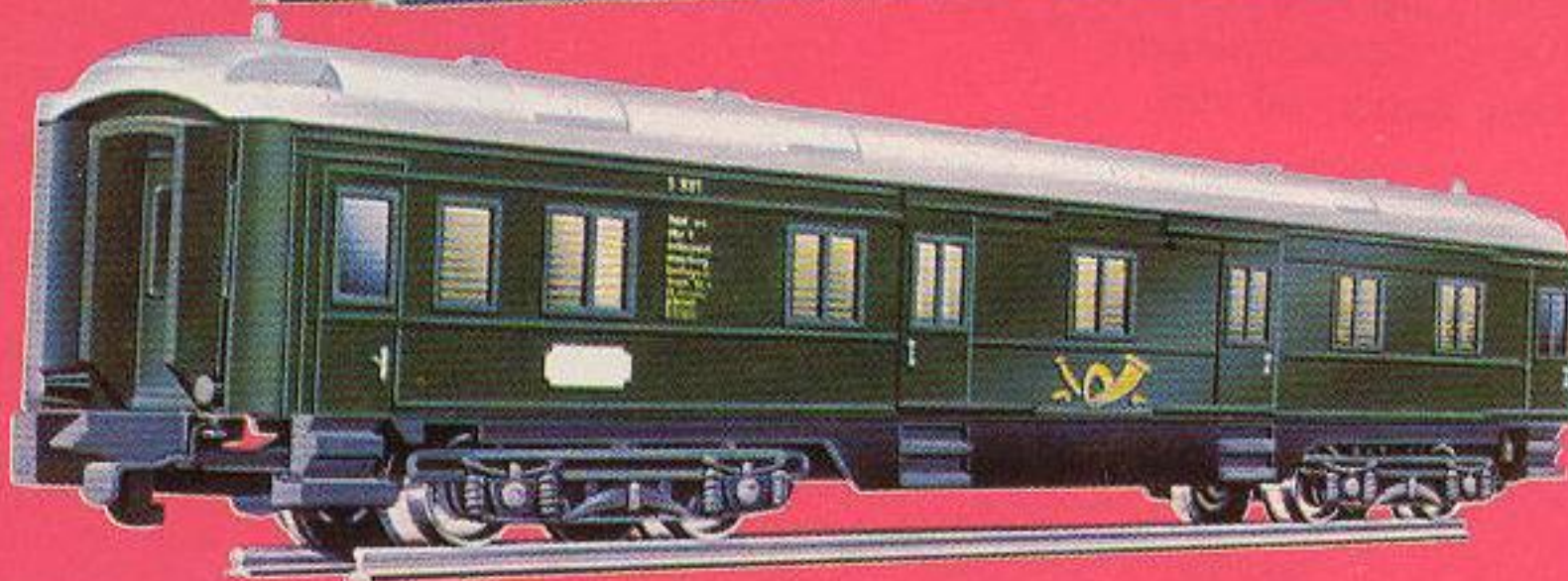

Alle
D-Zug-
Wagen
haben kratzfest
lackierte
Kunststoff-
Gehäuse

D-Zug-Wagen mit kratzfest lackierten Kunststoff-Aufbauten und der bewährten ROKAL-Dachentkupplung.

Diese ROKAL-D-Zug-Wagen zeichnen sich durch bewegliche Drehgestell-Seitenteile und damit sichere Schienenlage besonders aus. Metall-Druckguß der Drehgestelle und die kratz-feste Lackierung sowie Beschriftung der Gehäuse aus Kunststoff-Spritzguß in vorbildgetreuen Farben verleihen den Wagen eine praktisch unbegrenzte Lebensdauer. Geringer Rollwiderstand der Metallräder erlaubt Betrieb mit langen Zügen.

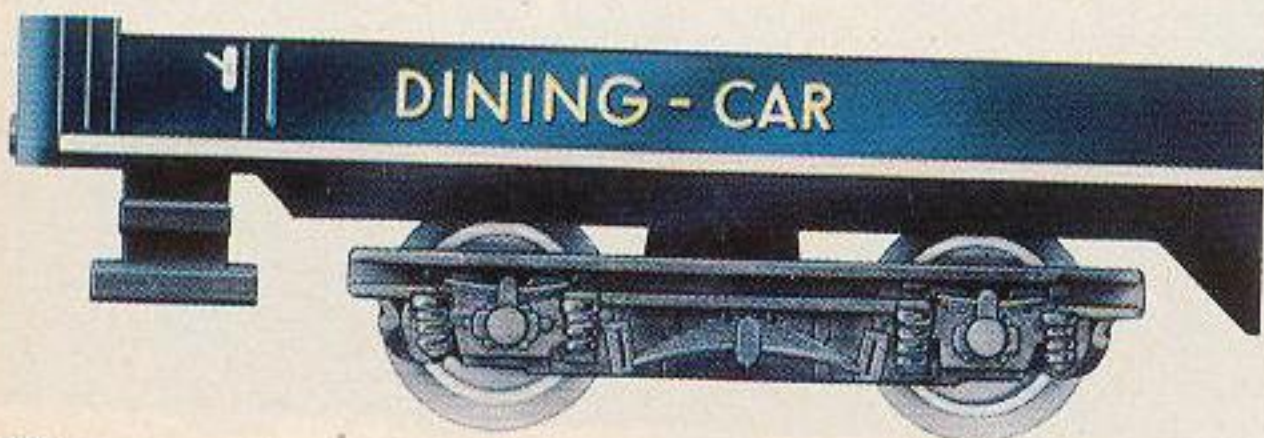



01220

Speisewagen DSG

DM 10,75

Gehäuse: Kunststoff-Spritzguß, rot,
Dach grau – Schrift gold,
Drehgestelle: Metall-Druckguß

01224

Speisewagen ISG

DM 10,75

Gehäuse: Kunststoff-Spritzguß, blau,
Dach grau – Schrift gold,
Drehgestelle: Metall-Druckguß



01218

Schlafwagen DSG

DM 10,75

Gehäuse: Kunststoff-Spritzguß, rot,
Dach grau – Schrift gold,
Drehgestelle: Metall-Druckguß



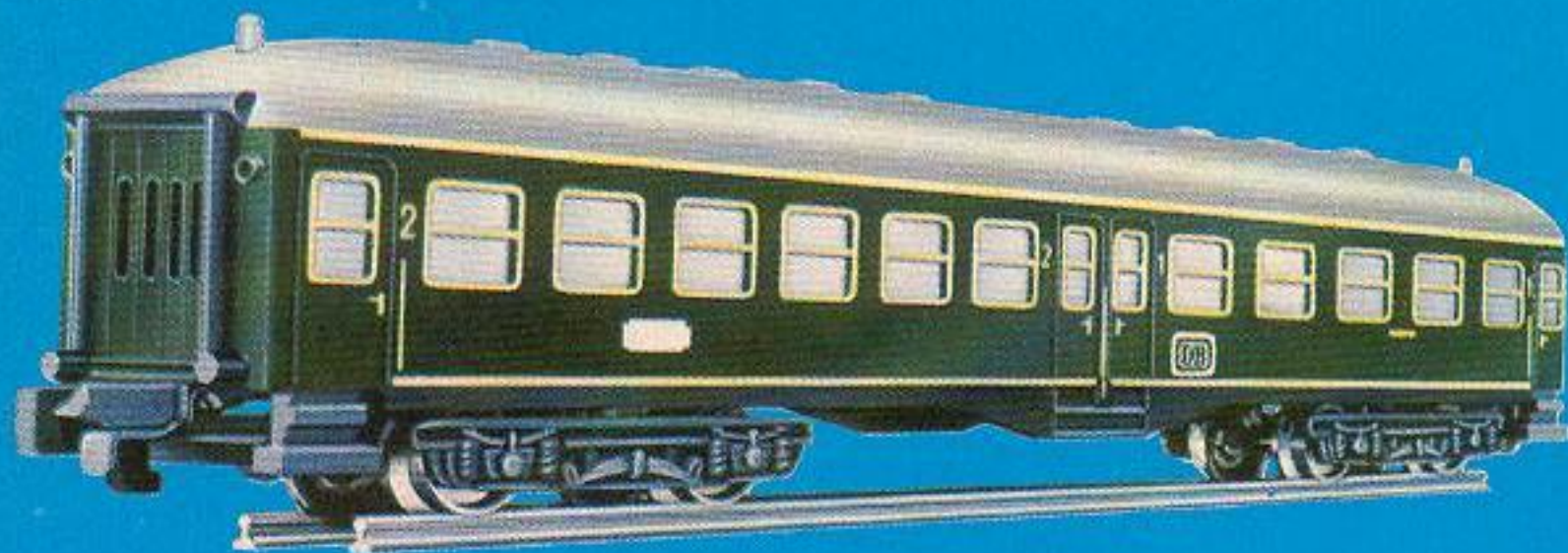

Alle
D-Zug-
Wagen
haben kratzfest
lackierte
Kunststoff-
Gehäuse

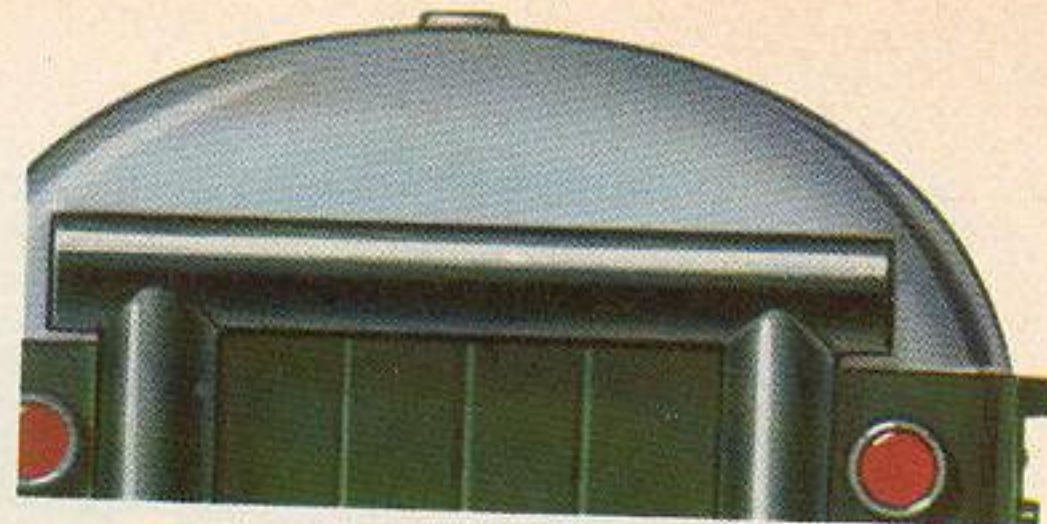

01222

Schlafwagen ISG

DM 10,75

Gehäuse: Kunststoff-Spritzguß, blau,
Dach grau – Schrift gold,
Drehgestelle: Metall-Druckguß

01226

Eilzugwagen

DM 10,75

Gehäuse: Kunststoff-Spritzguß, grün,
Dach grau – Schrift weiß,
Drehgestelle: Metall-Druckguß



01232

LS-Zug-Wagen
mit Schlußleuchten

DM 11,50

Gehäuse: Kunststoff-Spritzguß, grün,
Dach grau – Schrift weiß,
Drehgestelle: Metall-Druckguß

neu

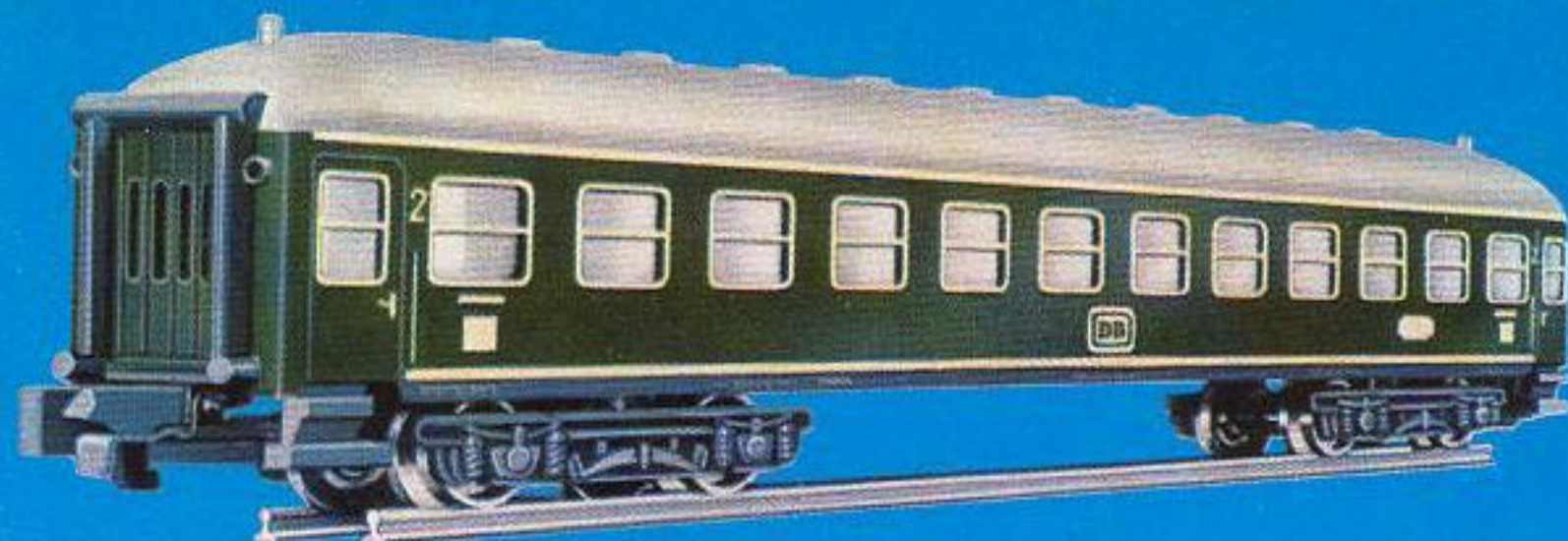

01228

LS-Zug-Wagen
ohne Schlußleuchten

DM 10,75

Gehäuse: Kunststoff-Spritzguß, grün,
Dach grau – Schrift weiß,
Drehgestelle: Metall-Druckguß

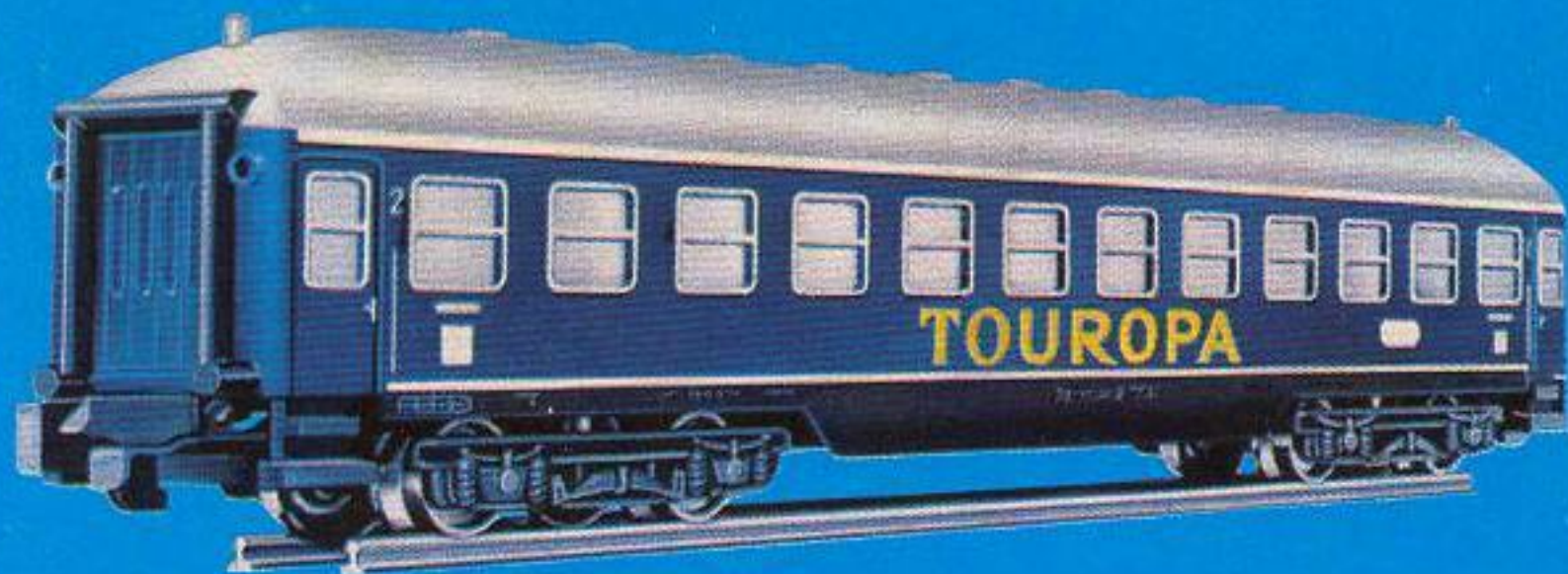

01230

Touropa-Liegewagen

DM 10,75

Gehäuse: Kunststoff-Spritzguß, blau,
Drehgestelle: Metall-Druckguß



01234

Französischer Schlafwagen Typ P

DM 10,75

Gehäuse: Kunststoff-Spritzguß,
silber/blau – Schrift gold,
Drehgestelle: Metall-Druckguß

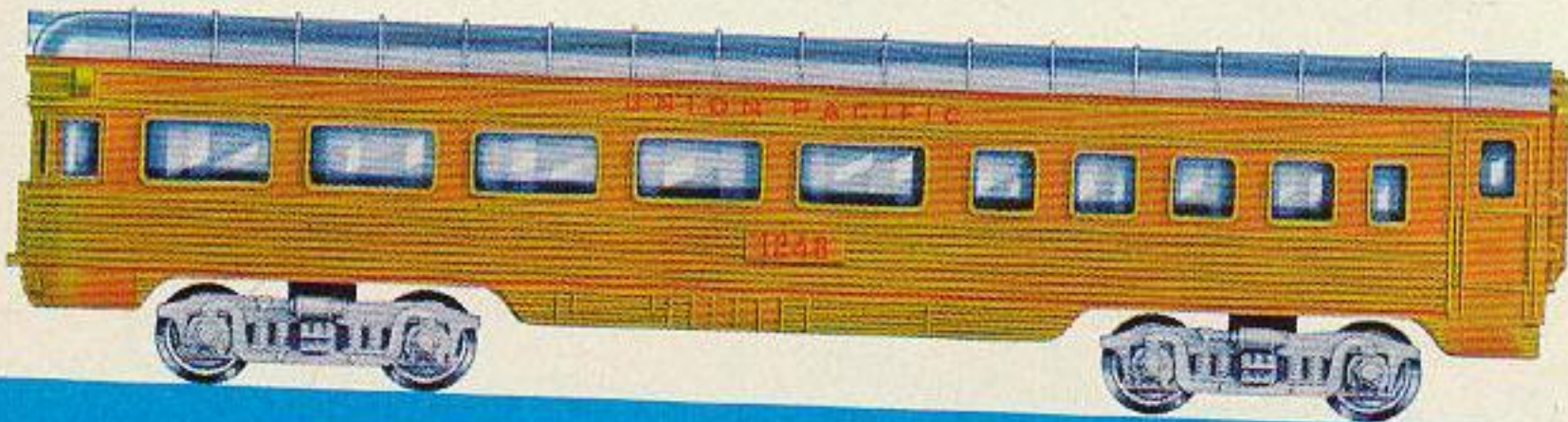
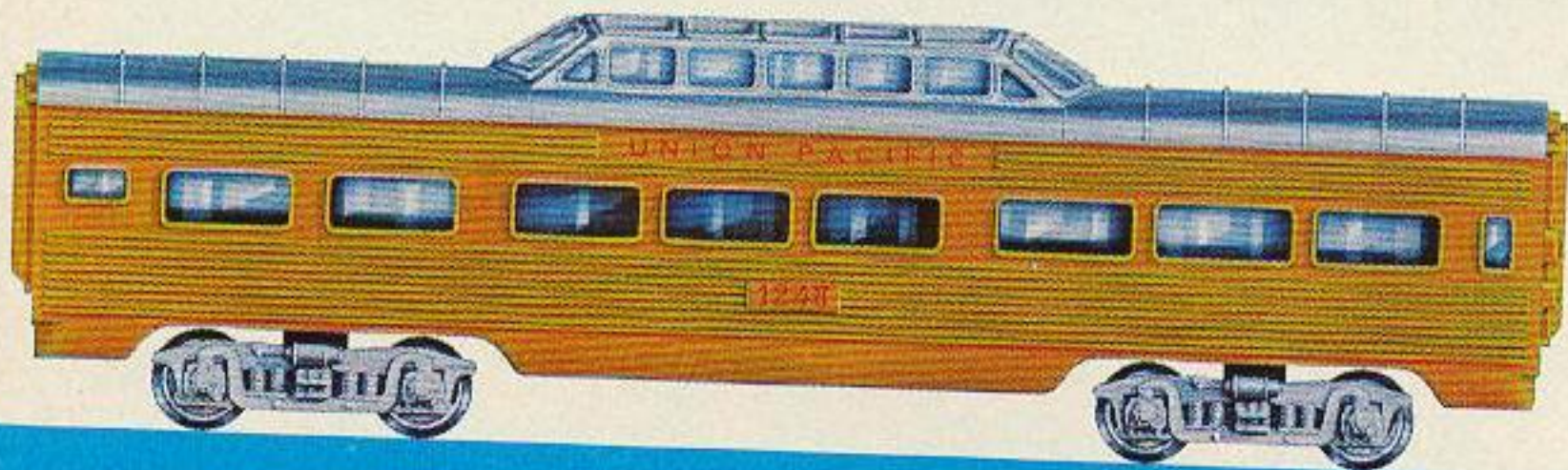
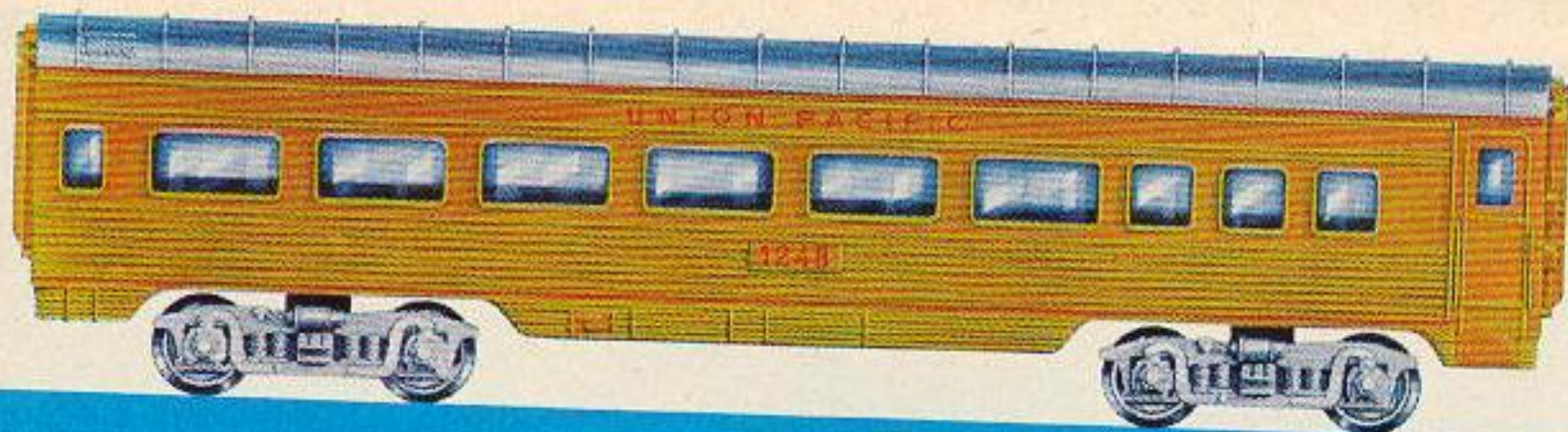

Spur-TT: Auf kleinstem Raum größte Anlagen. ROKAL-Modelle . . . vorbildtreu – von höchster Präzision!

01244
Amerikanischer »Pullmann«-Wagen mit Aufschrift »Union Pacific« **DM 11,00**

01246
Amerikanischer »Vista Dome«-Wagen mit Aufschrift »Union Pacific« **DM 11,00**

01248
Amerikanischer »Observation«-Wagen (Schlußwagen) mit Aufschrift »Union Pacific« **DM 11,00**



ROKAL
Qualität



01238

Amerikanischer »Pullmann«-Wagen
mit Aufschrift »Santa-Fé«

DM 11,00

01240

Amerikanischer »Vista Dome«-Wagen
mit Aufschrift »Santa-Fé«

DM 11,00

01242

Amerikanischer »Observation«-Wagen
(Schlußwagen)
mit Aufschrift »Santa-Fé«

DM 11,00

01654



01663



01656



Schalter und Taster
als Bausteine



01674

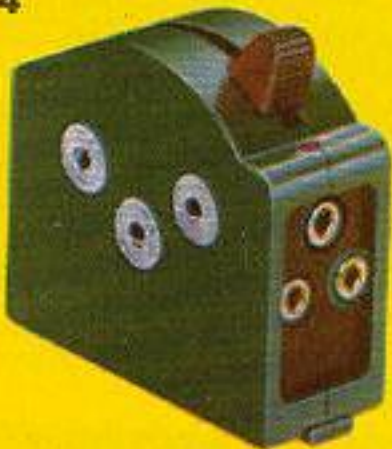

01658



01659



01660



Ein großer Vorteil des ROKAL-Systems

Dieses einmalige »Druckknopf-System« finden Sie nur bei der ROKAL-Modellbahn. Rechts und links an unserem Fahrpult befinden sich Druckknöpfe. Dieses System ist der »Schlüssel zum Ausbau« Ihrer Anlage, denn damit können Sie in unbegrenzter Zahl Schalter und Taster anbringen, um Weichen, Signale etc. direkt vom Fahrpult aus zu bedienen. Denn jeder Schalter und Taster hat ebenfalls an der rechten und linken Seite Druckknöpfe, die seitlich am Fahrpult ein Einrasten ermöglichen.

01654

Ein-Aus-Schalter mit rotem Stellhebel DM 2,00

01656

Fernbedienungsschalter (mit Zugbeeinflussung) für Tageslicht-Signale, mit grünem Stellhebel DM 2,00

01674

Fernbedienungsschalter (Schalter ohne Zugbeeinflussung) für Tageslicht-Signale, mit braunem Stellhebel DM 2,00

01659

Fernbedienungsschalter (Momenttaster) für Weichen, mit blauem Stellhebel DM 2,00

01663

Verteiler mit 4 Buchsen 2,3 mm ø DM 2,00

01658

Fernbedienungsschalter (Polwechsler) für Kehrschleifen, mit weißem Stellhebel, mit Anschlußkabelgarnitur DM 5,00

01660

Fernbedienungsschalter (Momenttaster) für Form-Signale, mit gelbem Stellhebel DM 2,00

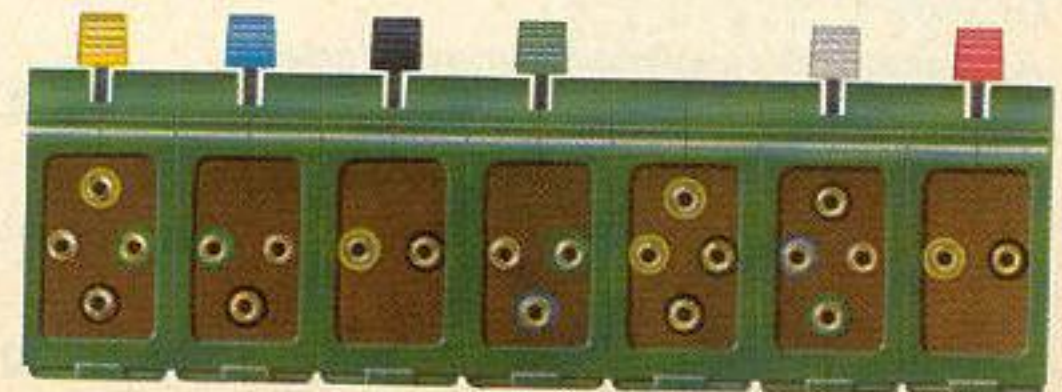



ROKAL-Transformatoren und Fahrpult

Ein weiterer Vorteil des ROKAL-Systems ist die Trennung von Transformator und Fahrregler. An einen Transformator 02 können Sie 2 Fahrpulte, an einen Transformator 03 sogar 4 Fahrpulte anschließen. Für jeden Zug benötigen Sie ein Fahrpult.

Daraus ergibt sich:

Für 1 Zug = 1 Fahrpult und 1 Transformator

Für 4 Züge = 4 Fahrpulte und ebenfalls nur 1 Transformator

00051

DM 16,80

Fahrpult mit Gleichrichter, belastbar bis 9,6 Watt mit Einknopf-Bedienung zur Fernsteuerung von Geschwindigkeit und Fahrtrichtung



03

03

DM 29,80

36 VA-Mehrzug-Trafo für den Betrieb bis zu 4 Zügen und Zubehör zum Anschluß an 220 V Wechselstrom mit 2 getrennten Sekundärwicklungen und 4 Anschlußstellen für je 14 V, 10 Watt. Jede Anschlußstelle ist abgesichert.

05 zum Anschluß an 110 V Wechselstrom

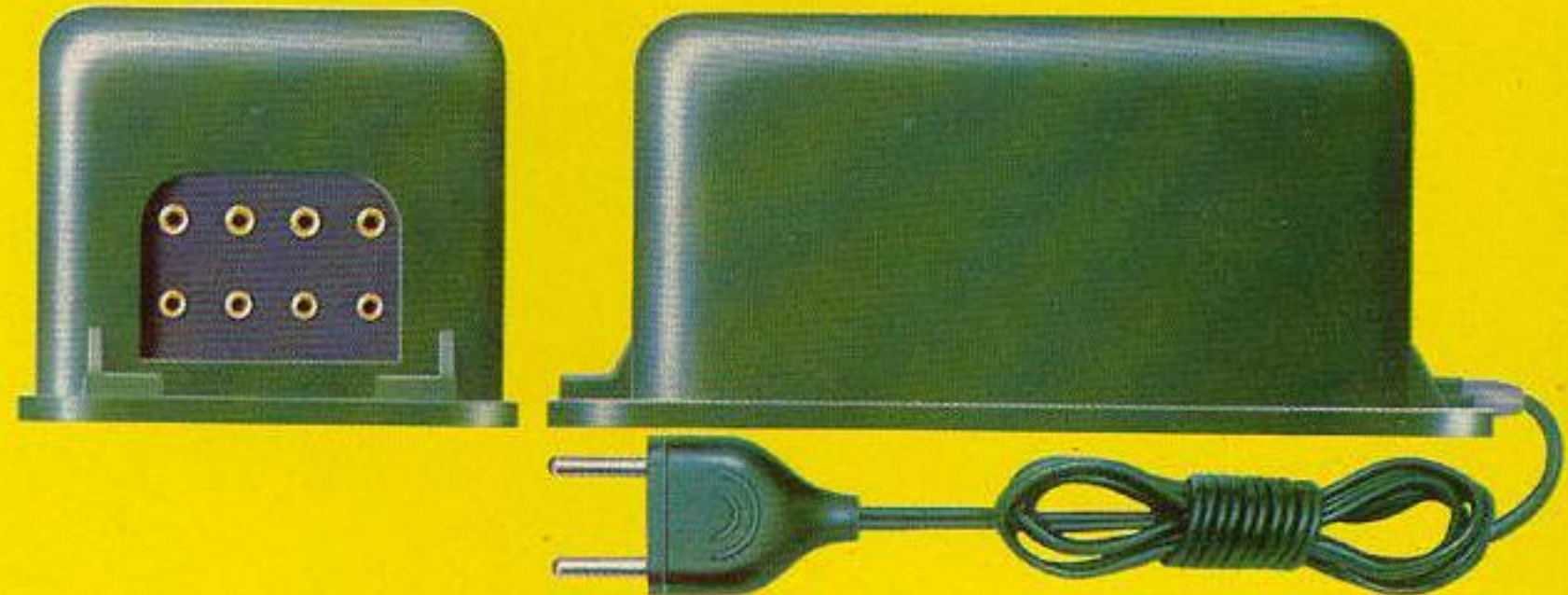

02

DM 16,80

12 VA-Trafo für 1-2 Zugbetrieb. Transformator zum Anschluß an 220 V Wechselstrom, sek. 14 V Wechselstrom und 0,8 A, max. Stromabnahme ca. 12 Watt, mit Überlastungsschutz abgesichert.

00014 zum Anschluß an 110 V Wechselstrom

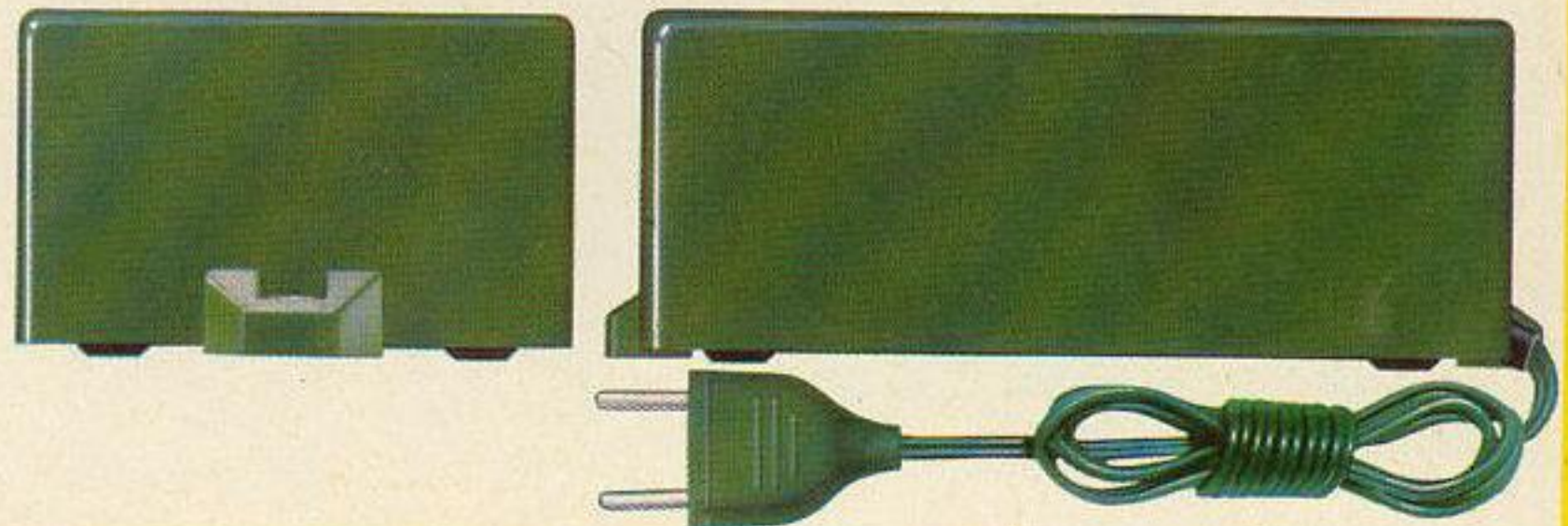

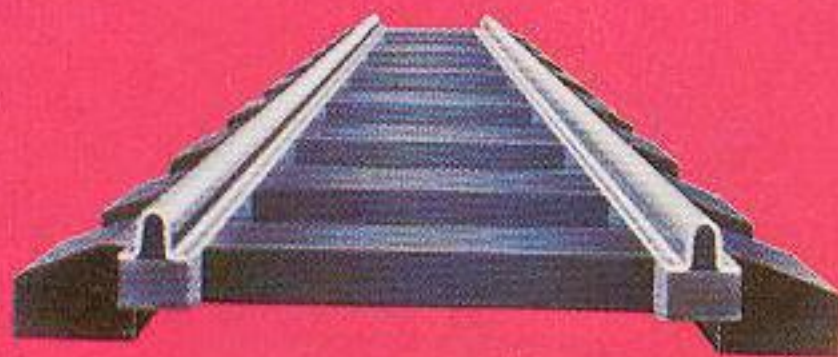
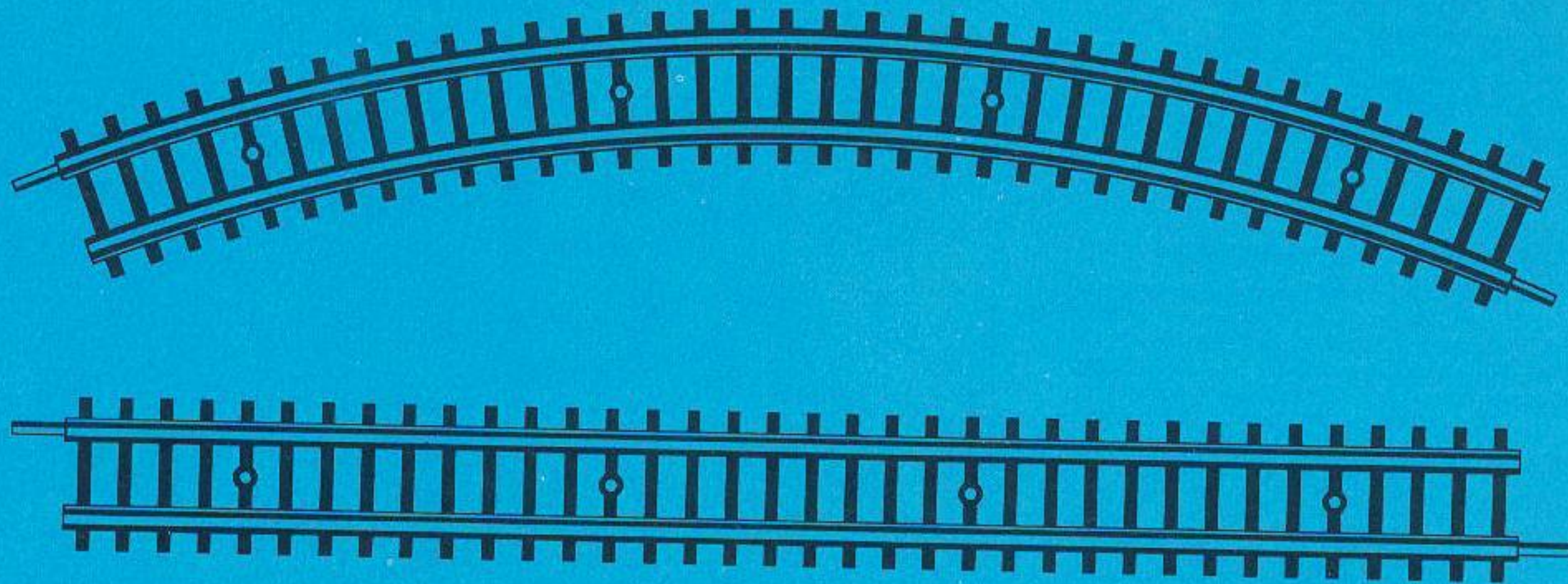

Gleismaterial (F.-Lizenz)
 ROKAL-Modellgleise sind
 eine naturgetreue Nachbil-
 dung der Bundesbahn-Bet-
 tonschwellen.

Zum Ausbau interessanter und komplizierter Ran-
 gieranlagen, auf denen erst die vorzüglichen Ran-
 giereigenschaften der ROKAL-Modellbahnen voll
 zur Geltung kommen, mögen die von uns ent-
 worfenen Gleispläne dienen. Verlangen Sie in Ihrem
 Fachgeschäft das neue ROKAL-Gleisplanheft mit
 reichhaltigen Gleis- und Schaltungsbeispielen!

00951
00950

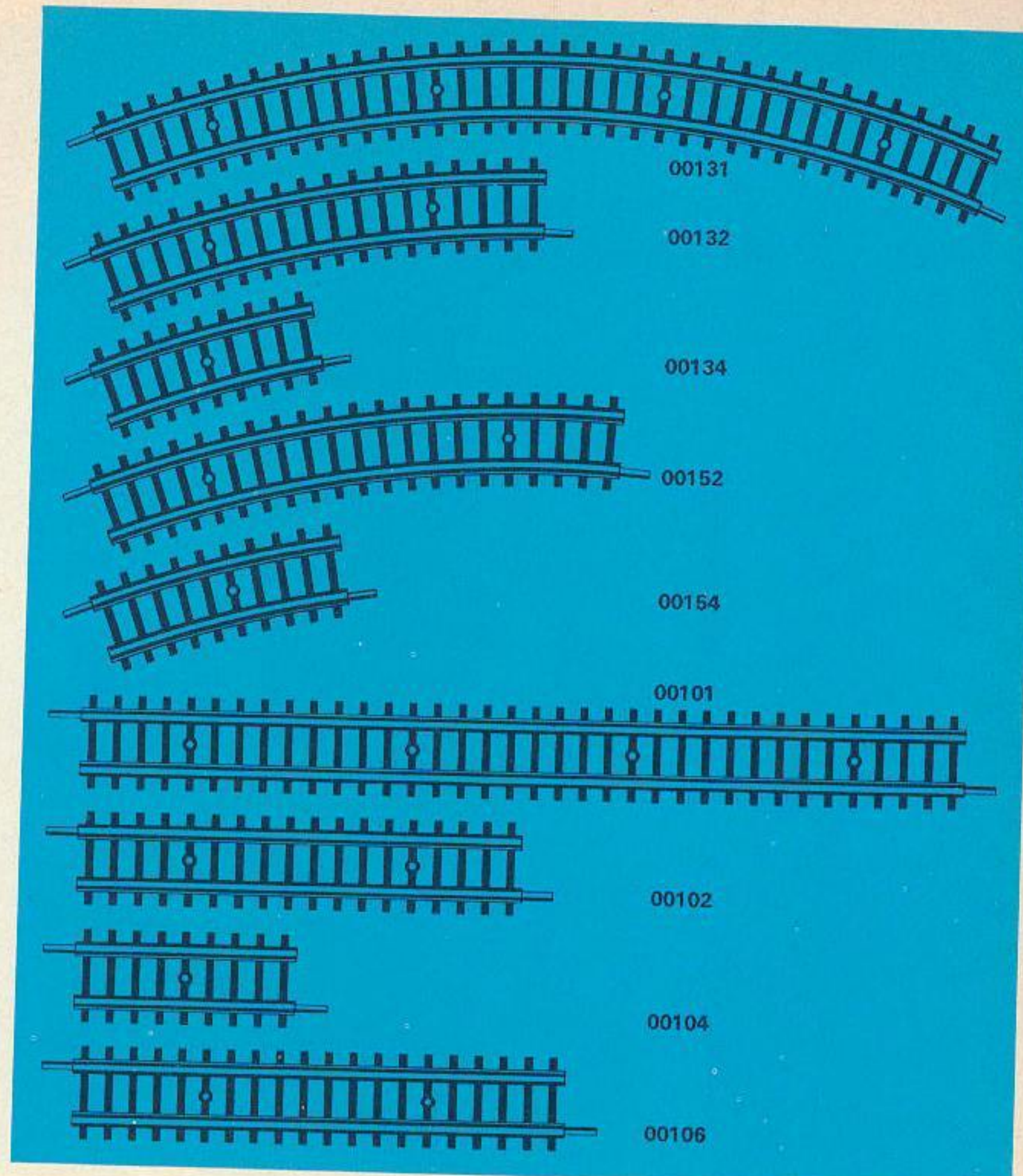

- 00131 $\frac{1}{4}$ gebogenes Gleis $\frac{1}{8}$ -Kreis, 572 mm \varnothing DM 0,55
- 00132 $\frac{1}{2}$ gebogenes Gleis $\frac{1}{16}$ -Kreis, 572 mm \varnothing DM 0,45
- 00134 $\frac{1}{4}$ gebogenes Gleis $\frac{1}{32}$ -Kreis, 572 mm \varnothing DM 0,40

Für den Parallelkreis im maßstäblichen Abstand von 44 mm

- 00152 $\frac{1}{2}$ gebogenes Gleis $\frac{1}{16}$ -Kreis, 660 mm \varnothing DM 0,45
- 00154 $\frac{1}{4}$ gebogenes Gleis $\frac{1}{32}$ -Kreis, 660 mm \varnothing DM 0,40
- 00101 $\frac{1}{4}$ gerades Gleis, 220 mm lang DM 0,55
- 00102 $\frac{1}{2}$ gerades Gleis, 110 mm lang DM 0,45
- 00104 $\frac{1}{4}$ gerades Gleis, 55 mm lang DM 0,40
- 00106 Ausgleich-Gleis, 119 mm lang DM 0,55

00951 Befestigungsnägel für Gleise
und Winkel 00950. Beutel mit 50 Stück DM 0,25

Für den kleinen Kreis (572 mm Durchmesser) werden
insgesamt 8 x $\frac{1}{4}$ gebogene Gleise 00131 benötigt, für
den großen Kreis (660 mm Durchmesser) werden 16 x $\frac{1}{2}$
gebogene Gleise 00152 benötigt.

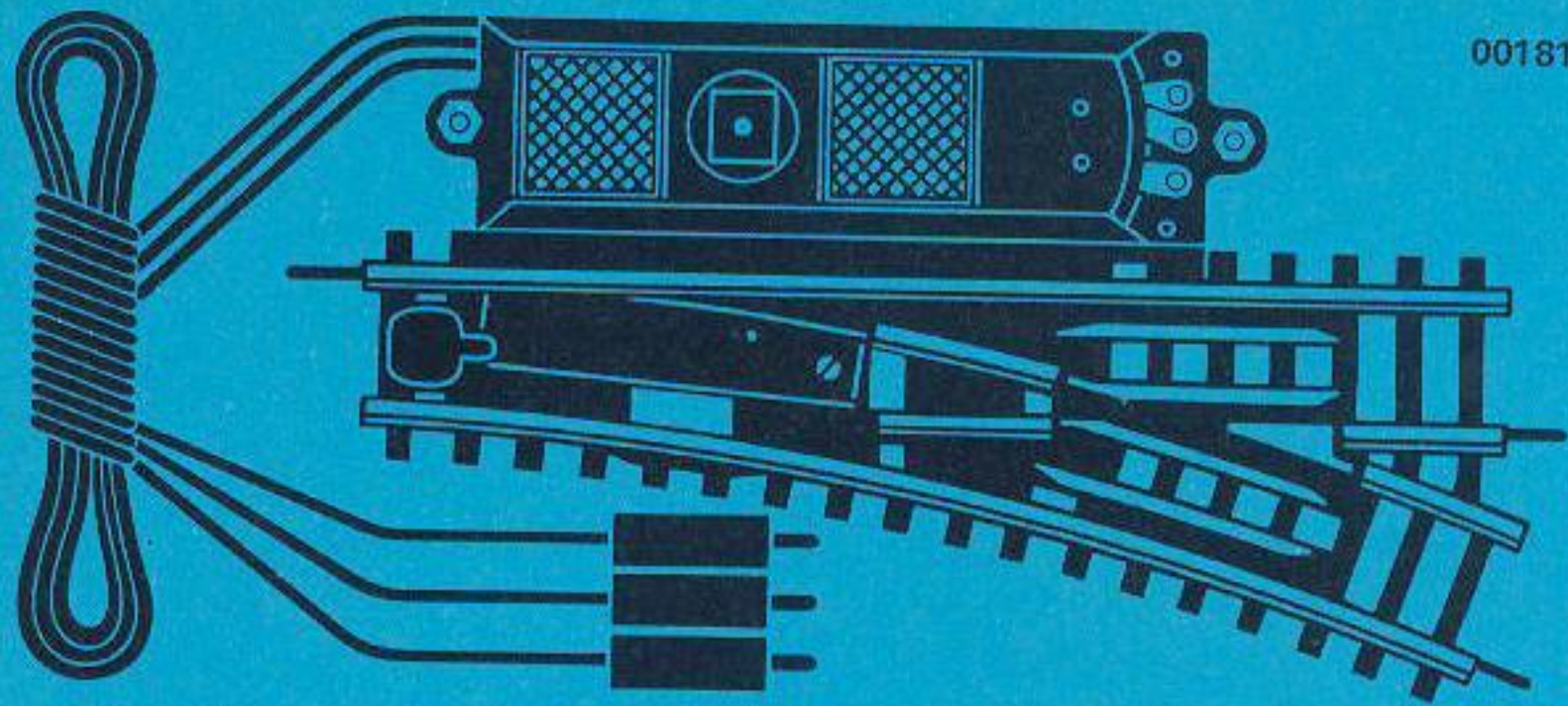

00181

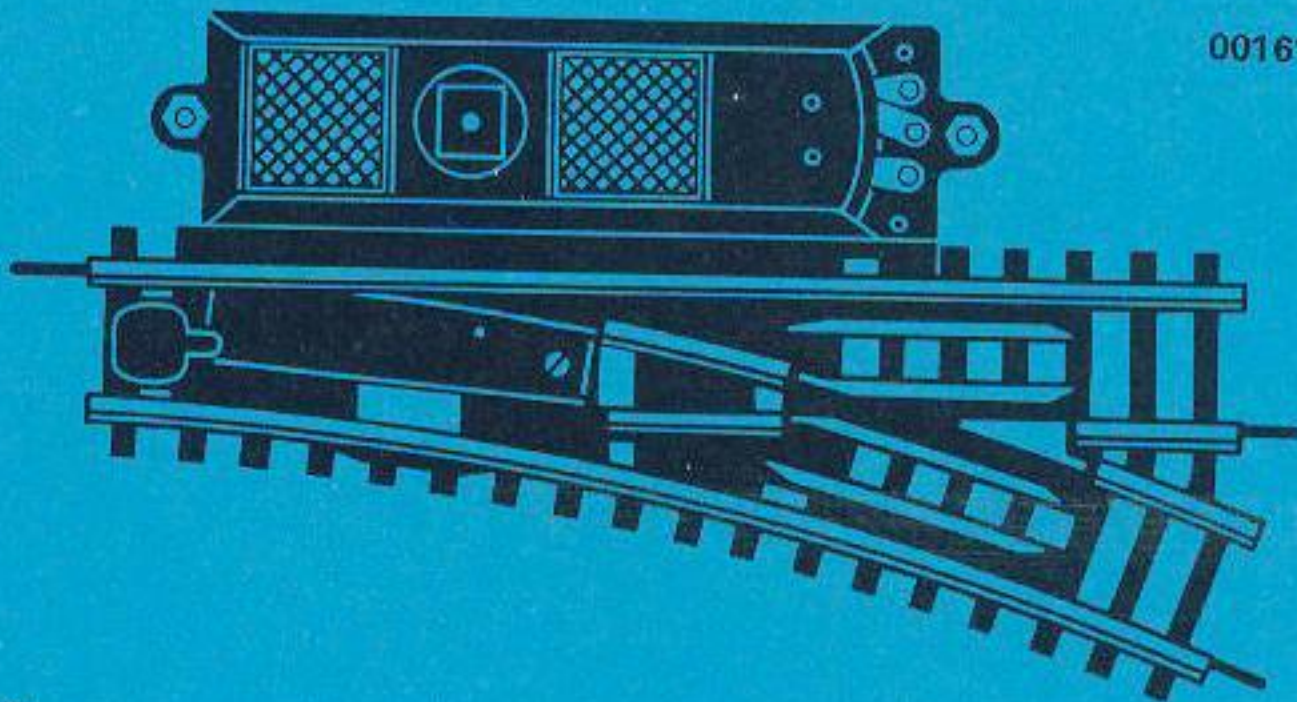

00161



01659



Alle Einzelheiten des ROKAL-Systems sind präzise durchdacht und konstruiert. Besondere Erwähnung darunter verdient die »permanentmagnetische ROKAL-Stromstoßweiche«.

Diese stabile und sicher funktionierende Weiche weist folgende Vorzüge auf:

- wahlweise Fahrstraßen-Schaltung;
- Fahrstraßenumschaltung von oben her leicht zugänglich;
- Umschaltung durch Gleichstrom-Stoß mit geringem Strombedarf über Momenttaster (01659);
- zuverlässiges Magnet-System;
- magnetisch federnde Weichenzunge.

00181 Stromstoßweiche rechts, beleuchtet DM 12,00
 00182 Stromstoßweiche links, beleuchtet DM 12,00

Weichen für Handbetätigung:

00161 Handweiche rechts, unbeleuchtet DM 7,50
 00162 Handweiche links, unbeleuchtet DM 7,50
 00950 Befestigungswinkel für Schalter, Taster und Regler, Beutel mit 20 Stück DM 1,00
 01659 Fernbedienungsschalter (Momenttaster) für Weichen mit blauem Stellhebel DM 2,00

Die sinnreichen Umschaltmöglichkeiten der ROKAL-Weichen, die eine elektrische Fahrstraßentrennung bereits innerhalb des Weichenkörpers gestatten, ersparen den Modellbahnern beim Aufbau von Rangieranlagen, Gleisharfenabzweigungen und komplizierten Weichenstraßen die Verwendung von Trenngleisen, Leitungen und Schaltern.

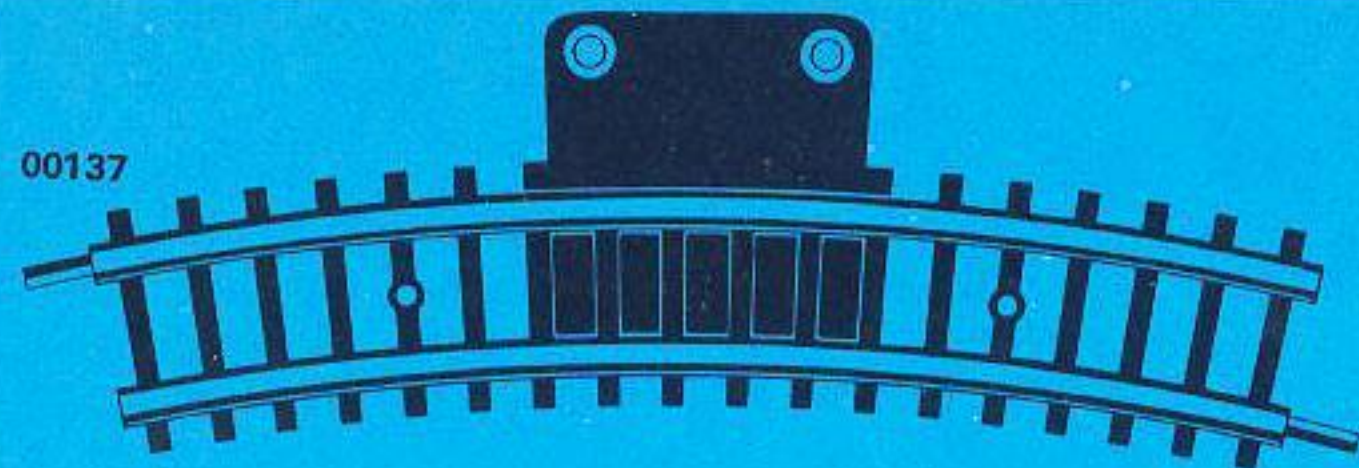

00137

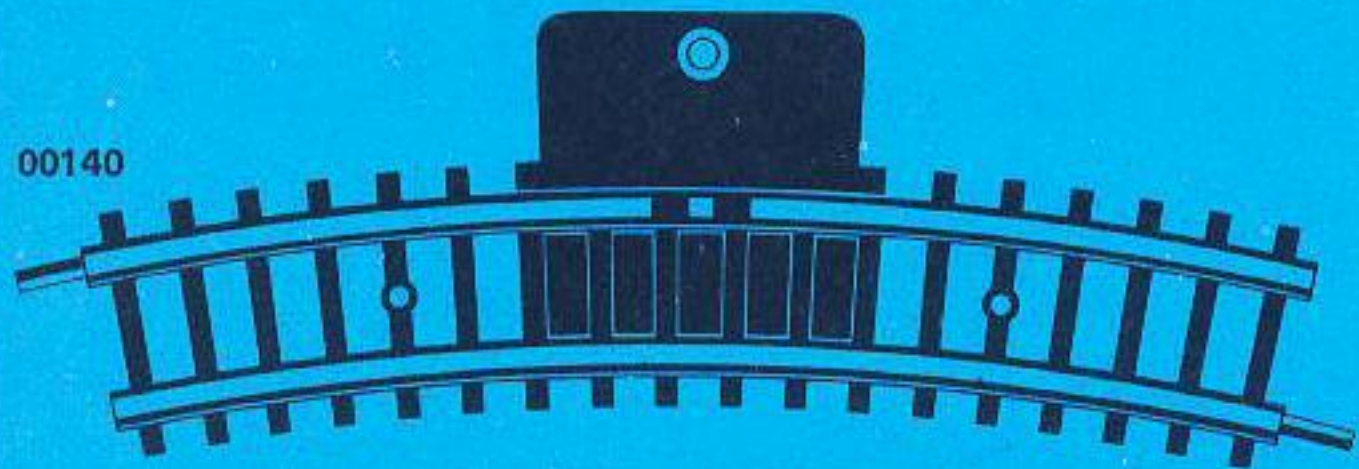

00140



00109

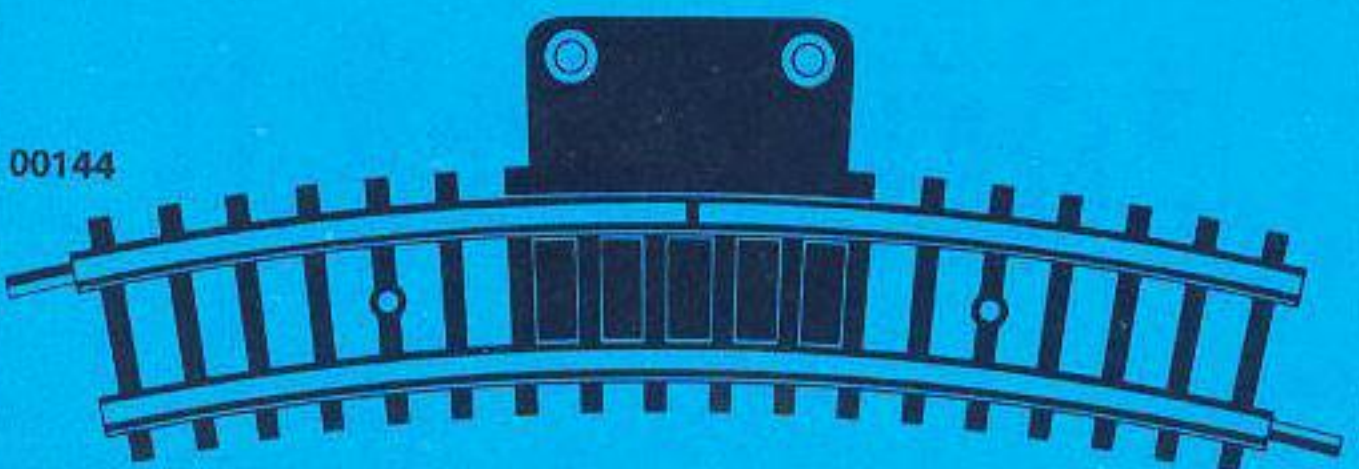

00144

Über den Einsatz und die Schaltung der nebenstehenden Anschluß-, Trenn- und Kontaktgleise gibt unsere mehrfarbige Broschüre » Elektro-Handbuch « Auskunft.

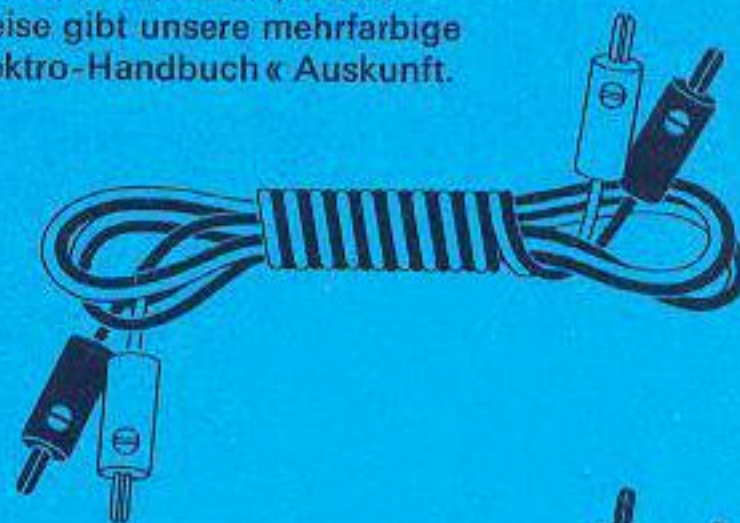

01653

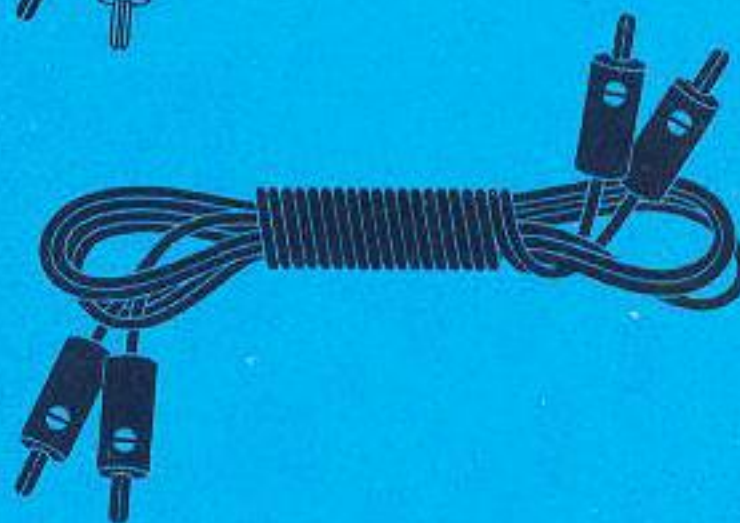

01652

Anschluß-, Trenn- und Kontaktgleise

- | | | |
|-------|--|---------|
| 00137 | Anschlußgleis, $\frac{1}{2}$ gebogen, mit 2 Anschlußbuchsen, $\frac{1}{16}$ -Kreis, 572 mm \varnothing | DM 1,50 |
| 00107 | dto., $\frac{1}{2}$ gerade | DM 1,50 |
| 00140 | Kontaktgleis, $\frac{1}{2}$ gebogen, einpolig, $\frac{1}{16}$ -Kreis, 572 mm \varnothing | DM 1,60 |
| 00110 | dto., $\frac{1}{2}$ gerade | DM 1,60 |
| 00109 | Anschluß- und Trenngleis für Kehrschleife (beidseitig) $\frac{1}{2}$ gerade, mit 2 Anschlußbuchsen | DM 1,60 |
| 00139 | dto., gebogen, $\frac{1}{16}$ -Kreis, 572 mm \varnothing | DM 1,60 |
| 01653 | 80 cm Anschlußkabel, schwarz-gelb, mit je zwei Bananensteckern, 2,3 mm \varnothing | DM 0,95 |
| 01652 | 80 cm Anschlußkabel, blau, mit je zwei Bananensteckern, 2,3 mm \varnothing | DM 0,95 |
| 00114 | Trenngleis, $\frac{1}{2}$ gerade, eine Schiene unterbrochen | DM 1,60 |
| 00144 | dto., $\frac{1}{2}$ gebogen, $\frac{1}{16}$ -Kreis, 572 mm \varnothing | DM 1,60 |

00192

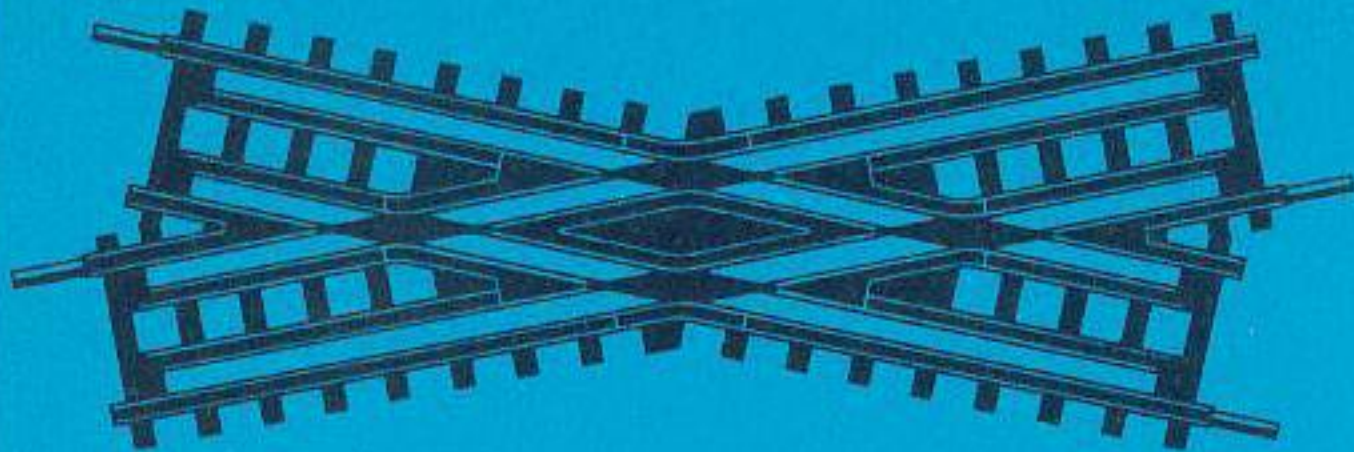

00121

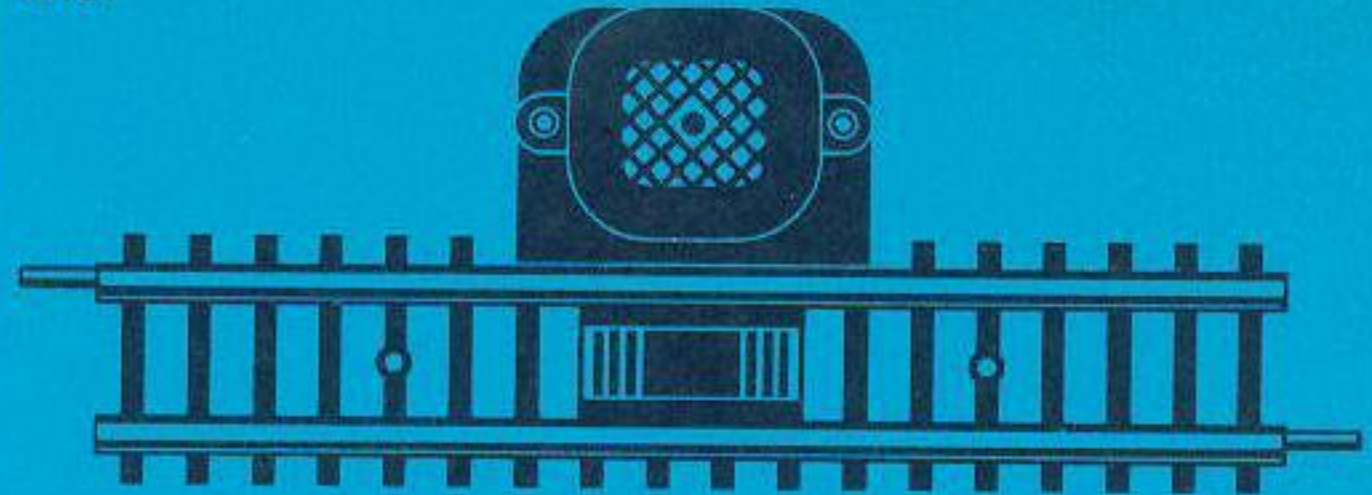

00122

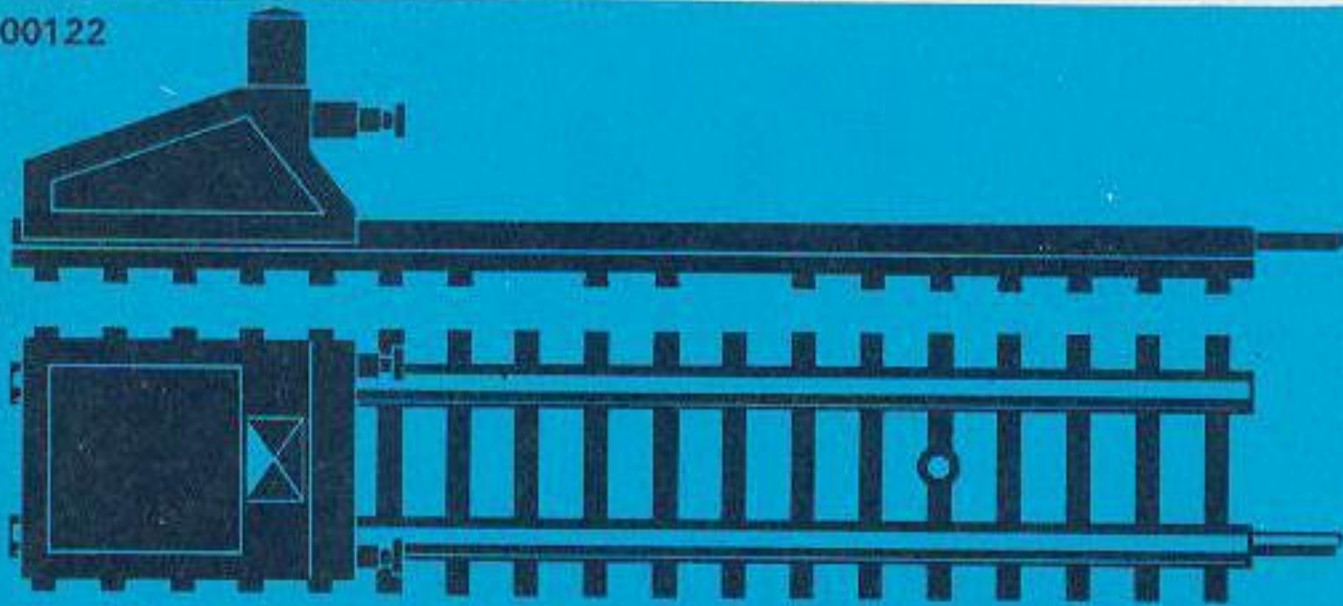

00113

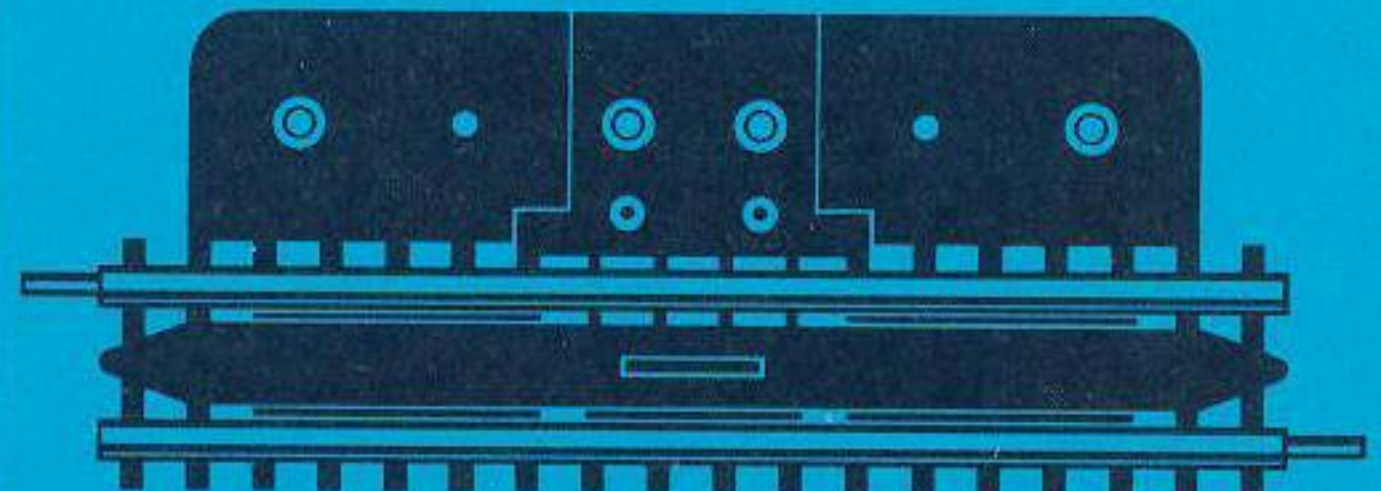

Kreuzungen mit Leit-Kontaktschienen:

00191	Kreuzung rechts	DM 4,00
00192	Kreuzung links	DM 4,00
00121	Elektromagnetisches Entkupplungsgleis mit 1 Momententaster 01655 ½ gerades Gleis (110 mm lang)	DM 8,00
00122	Prellbock ½ gerades Gleis (110 mm lang) beleuchtet	DM 3,00
00123	Prellbock ½ gerades Gleis (110 mm lang) unbeleuchtet	DM 1,50
00113	Schaltgleis für Weichen, Relais etc. ½ gerades Gleis (110 mm lang)	DM 6,00
00119	Mechanisches Entkupplungsgleis, ½ gerades Gleis (110 mm lang)	DM 2,20

00119

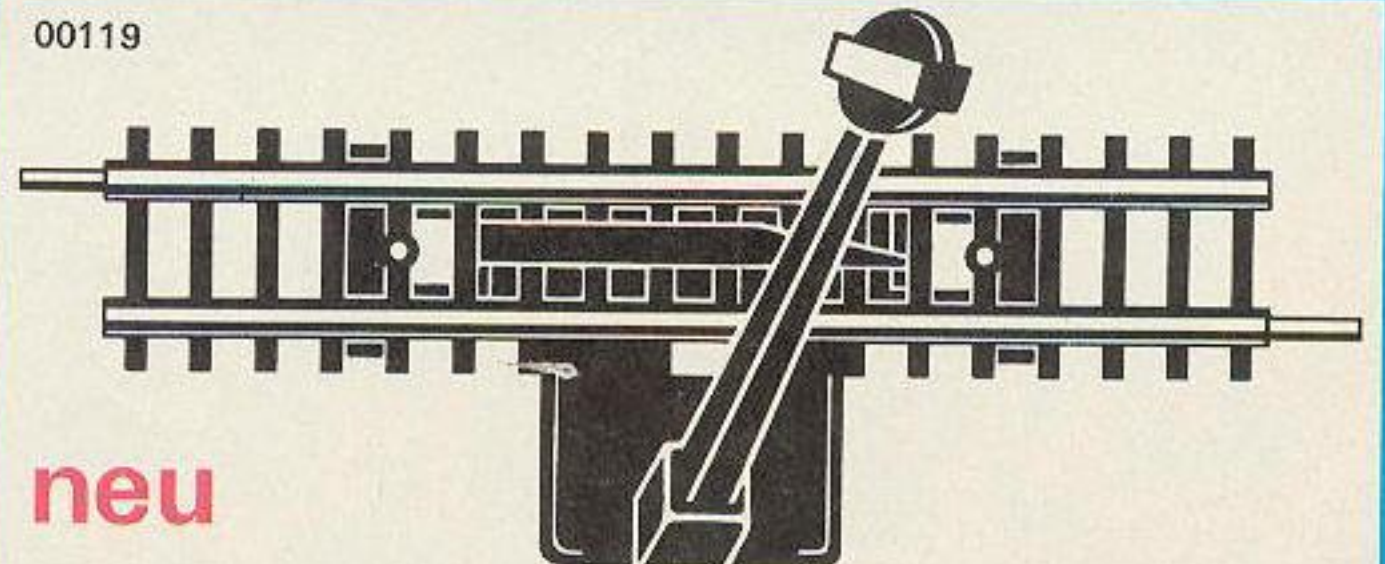

neu

Automatische ROKAL-Kupplung (Gesetzlich geschützt! Patent Nr. 964577)

Kuppeln und Entkuppeln sollen dem Großbetrieb entsprechend bei langsamer Geschwindigkeit erfolgen. Vorbedingung für einwandfreies Kuppeln und für eine sichere Verbindung der Kupplungen ist, daß die Kupplungsteile genau waagrecht und in gleicher Höhe stehen. Verbogene Kupplungen müssen entsprechend ausgerichtet werden.

Alle ROKAL-Fahrzeuge sind mit der einzigartigen ROKAL-Kupplung versehen. Die starre Verbindung der Kupplungsteile bewirkt, daß lange Züge jeder Art nicht nur vorwärts, sondern auch rückwärts mit erstaunlicher Sicherheit Kurven, Gegenkurven und Weichen bei jeder Geschwindigkeit durchfahren. Schiebt man die Fahrzeuge aneinander, so kuppeln sie selbsttätig zusammen. Entkuppeln geschieht entweder ferngesteuert beim Überfahren des betätigten Entkupplungsgleises oder durch Gebrauch der Entkupplungsvorrichtung an den D-Zug-Wagen von Hand. Drückt man auf den zum Entkupplungsgleis gehörenden Taster, so wird eine Entkupplungsbohle angehoben. Ein Kupplungspaar, das über die gehobene Bohle gleitet, löst sich automatisch voneinander.

Das Patent der ROKAL-Kupplungen... Beweis für den hohen technischen Stand der ROKAL-Erzeugnisse!

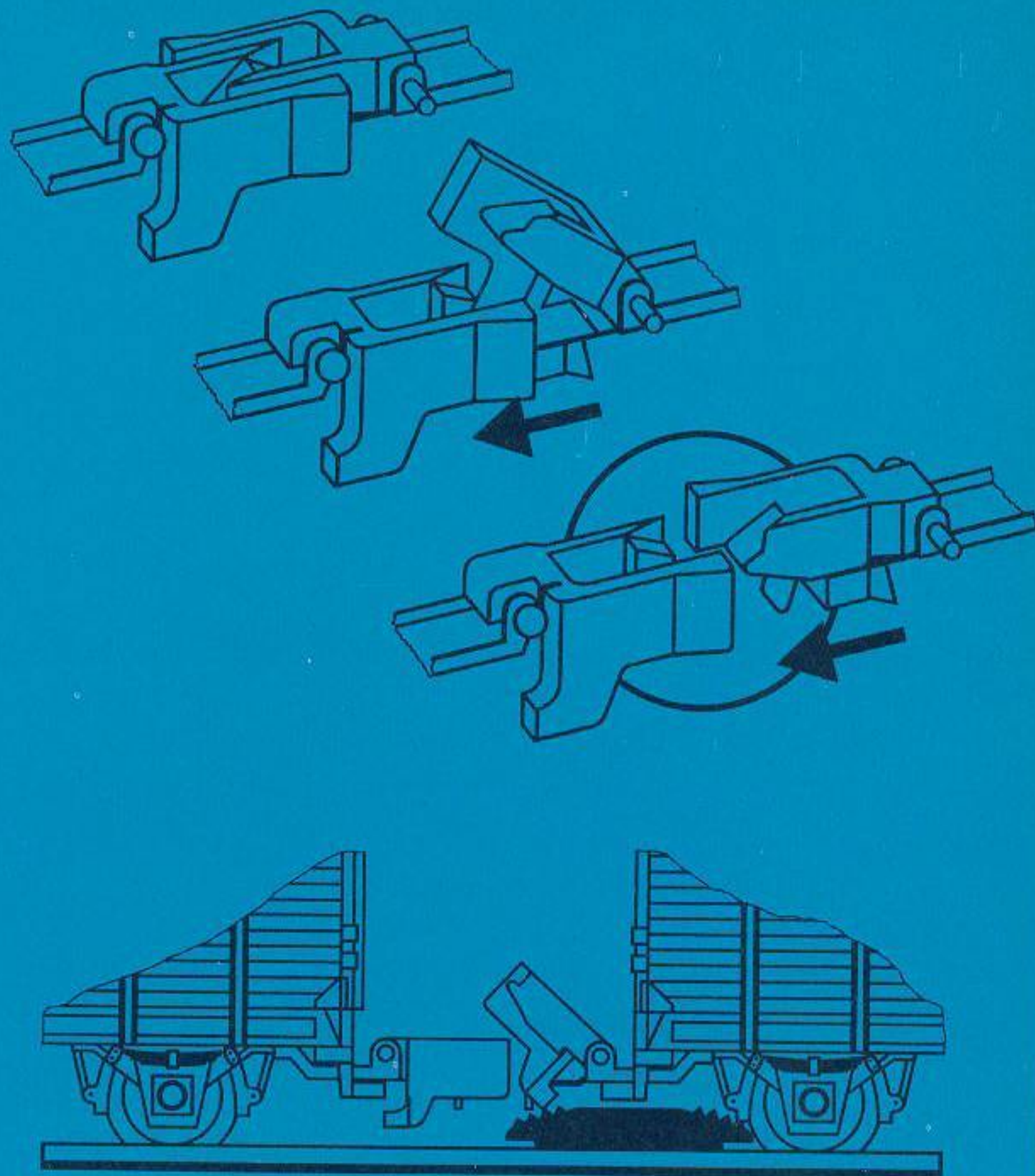

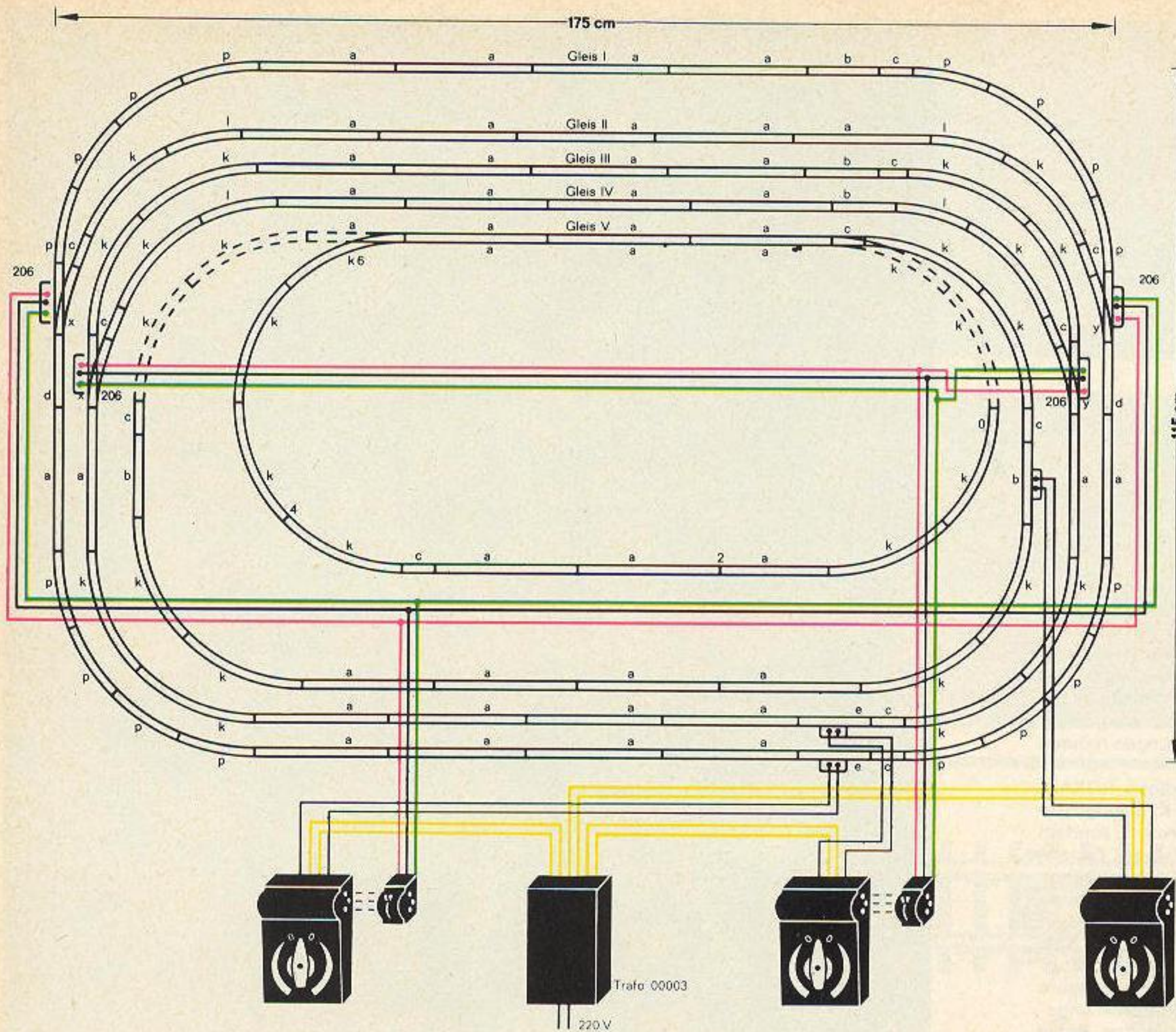

Größe der Anlage 115 x 175 cm

Einzelteile der Anlage:

1. Gleise

Stck.	Nr.		Stck./Preis	Preis
43	00101	a	0,55	23,65
4	00102	b	0,45	1,80
11	00104	c	0,40	4,40
2	00106	d	0,55	1,10
3	00107	e	1,50	4,50
28	00131	k	0,55	15,40
4	00132	l	0,45	1,80
16	00152	p	0,45	7,20
2	00181	x	12,00	24,00
2	00182	y	12,00	24,00

DM 107,85

2. Anschlußgeräte

Stck.	Nr.		Stck./Preis	Preis
1	00003		29,80	29,80
3	00051		16,80	50,40
3	01652		0,95	2,85
2	01659		2,00	4,00
1	01665		2,00	2,00

DM 196,90



Alle Zubehörteile (Häuser, Bäume etc.) für die ROKAL-12 mm-Spurbreite stellen die Firmen Faller, Vollmer, VAU-PE u. a. her.

Nicht zu groß, um mit wenig Platz auszukommen —
nicht zu klein, um vorbildgetreu zu bleiben —
das sind ROKAL-TT-Modellbahnen
... mit der idealen Spurweite von 12 mm.

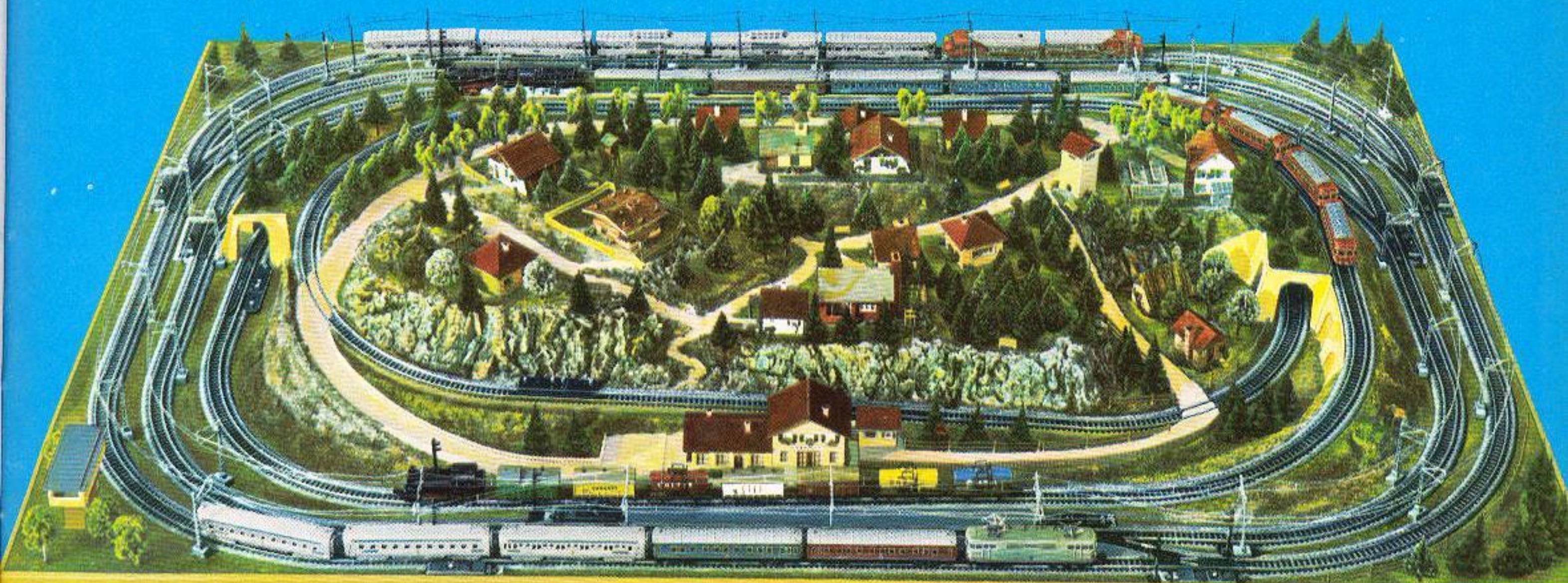

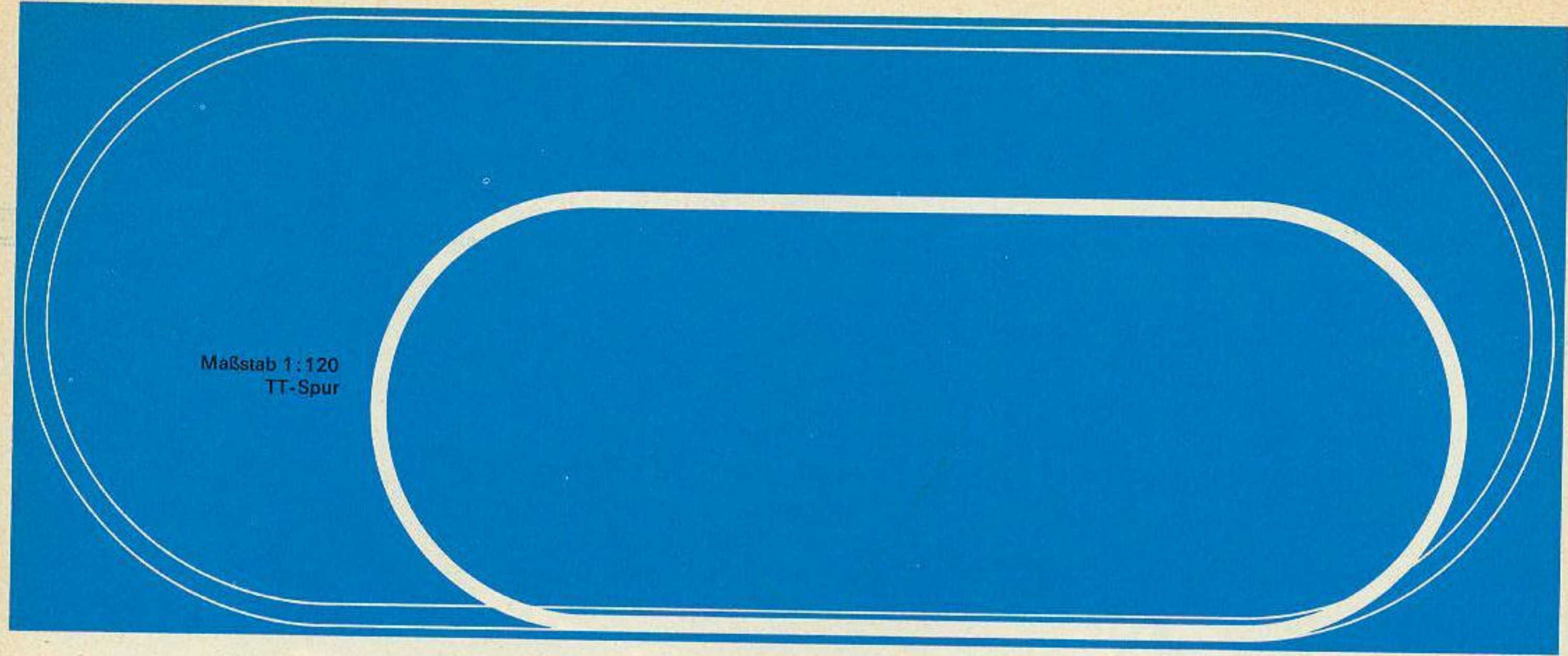

Platz auf kleinstem Raum!



Auf Grund ihres günstigen Verkleinerungsmaßstabes von 1:120 auf der Basis der international genormten Spur TT (12 mm Spurweite) kennen ROKAL-Modellbahnen keine Raumnot.

Das Gleismaterial ist so bemessen, daß auf jeder Gleisanlage durchweg der naturgetreue Gleisabstand von 44 mm eingehalten werden kann. Die Vorteile des ROKAL-Gleissystems mit dem erstaunlich geringen Platzbedarf zeigen sich besonders beim Einbau von Kreuzungen, Weichen und Gleisharfen.



Wenn Sie die Abmessungen der nebenstehenden Gleisbilder betrachten, dann werden Sie uns bestätigen: Für die ROKAL-Modellbahn genügt der geringste Raum und Sie brauchen dabei auf nichts, was das Herz eines Modellbahners erfreut, zu verzichten. Viele ROKAL-Freunde in der ganzen Welt haben diese wesentlichen Vorteile der TT-Spur erkannt!

Die ROKAL-Modellbahn und der Zweizugbetrieb

Die ROKAL-Modellbahnanlage kann aus einem oder mehreren Stromkreisen bestehen. Jeder Stromkreis bekommt ein Fahrpult; es können bis zu 4 Fahrpulte an einen Mehrzugtrafo 03 angeschlossen werden (einer der großen Vorteile unseres Anschluß-Systems).

Auf jedem Stromkreis kann jeweils ein Zug fahren. Sollen auf einem Kreis mehrere Züge verkehren, so muß der zweite und dritte Zug auf Neben- oder Abstellgleisen (Blockstellen) solange stillstehen, wie der erste Zug in Bewegung ist (siehe z. B. Gleispackung 01303). Bei diesem Wechselzugbetrieb schalten die Weichen (Schaltung 206, siehe Weichen-Betriebsanleitung), die an einen Schalter 01659 parallel angeschlossen werden, einen dazwischenliegenden Gleisstrang stromlos. Es ist also jeweils ein Zug unterwegs. Natürlich ist ein Übergang von einem Stromkreis auf den anderen möglich. In diesem Falle werden die Übergangswweichen auf 206/208 geschaltet.

Durch den Einbau einer Oberleitung wird ein weiterer Stromkreis zugeschaltet. Der Strom fließt dann durch die Oberleitung und durch eine Schiene zurück. Unsere Oberleitungs-Fahrzeuge können sowohl auf Ober- als auch auf Gleisleitung fahren. Der Umschalter befindet sich in der Mitte einer Seitenwand unter dem Dach.

Bei Oberleitungsbetrieb können also auf einer Gleisstrecke zwei Züge gleichzeitig und voneinander unabhängig fahren. Natürlich bekommt auch hierbei jeder Stromkreis ein separates Fahrpult.

Besonders interessant wird der Fahrbetrieb durch den Einbau von Blockstellen, die entweder durch zwei Trenngleise oder durch ein Trenngleis und eine Weiche gebildet werden. Die Stromzuführung zur Trennstelle erfolgt entweder durch Umschalten der Weiche (Schaltung 206) oder durch den Schalter 01656 über ein Lichtsignal bzw. auch durch ein Relais. Weitere Erläuterungen finden Sie im »ROKAL-Elektrohandbuch«, weitere interessante Gleispläne im »ROKAL-Gleisplanheft«.



01659



01656

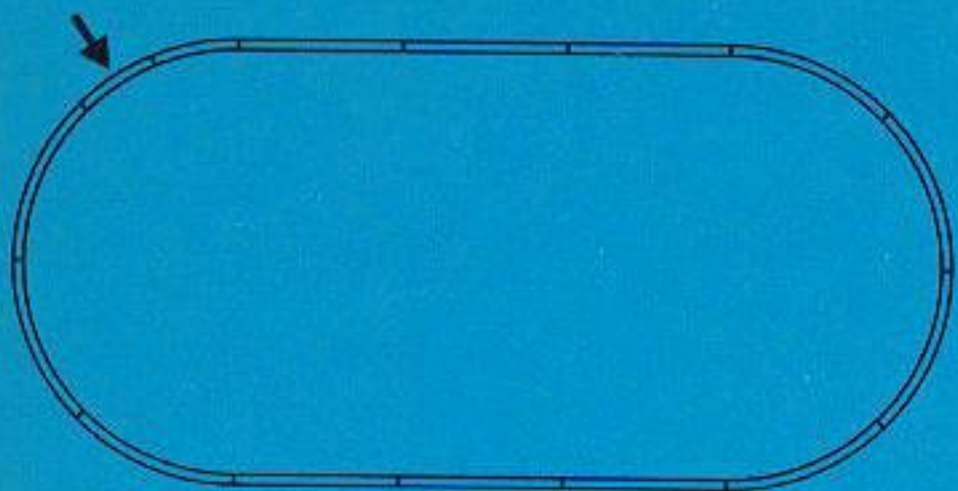

Gleisplan-Packungen

01301 Gleispackung (Gleisoval)

DM 10,05

bestehend aus:

7 x 00131	1 x 00132	1 x 01652
6 x 00101	1 x 00137	

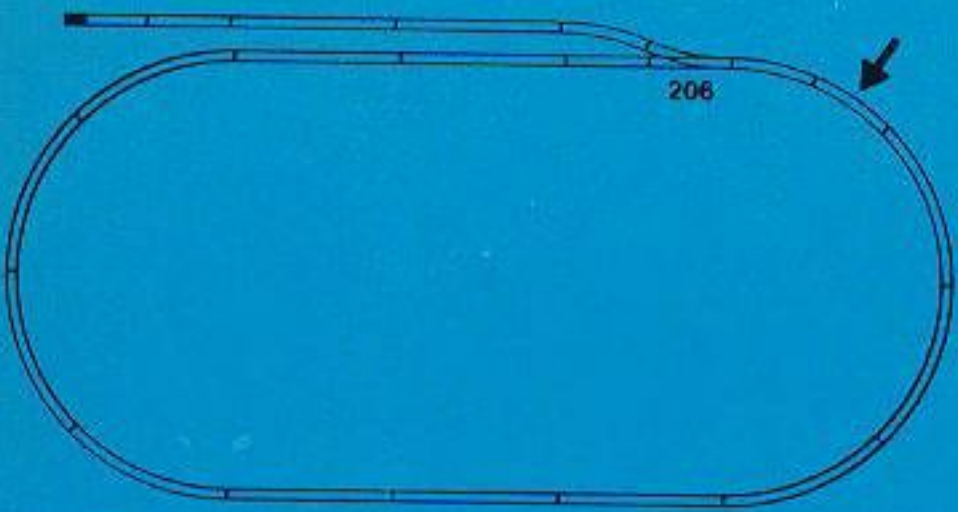

01302 Gleispackung (Gleisoval
mit Abstellgleis)

DM 27,45

bestehend aus:

7 x 00101	2 x 00132	1 x 00181
2 x 00102	1 x 00137	1 x 01659
7 x 00131	1 x 00123	1 x 01652

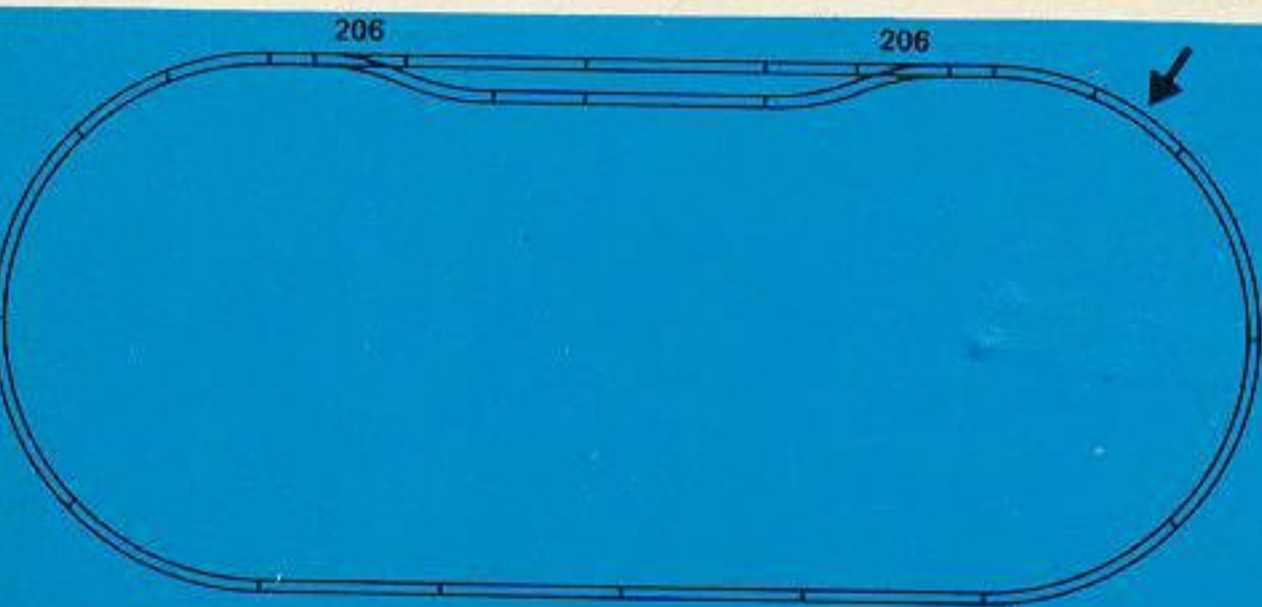

01303 Gleispackung (Gleisoval
mit Überholgleis)

DM 41,20

bestehend aus:

7 x 00101	7 x 00131	1 x 01652
2 x 00102	3 x 00132	1 x 00183
2 x 00104	1 x 00137	2 x 01659

01304 Gleispackung (Doppelgleisoval mit Kreuzung, Weiche und Abstellgleis)

DM 43,75

bestehend aus:

13 x 00101	8 x 00131	16 x 00152
4 x 00102	1 x 00132	1 x 00182
2 x 00104	1 x 00137	1 x 00192
1 x 00123	1 x 01652	1 x 01659

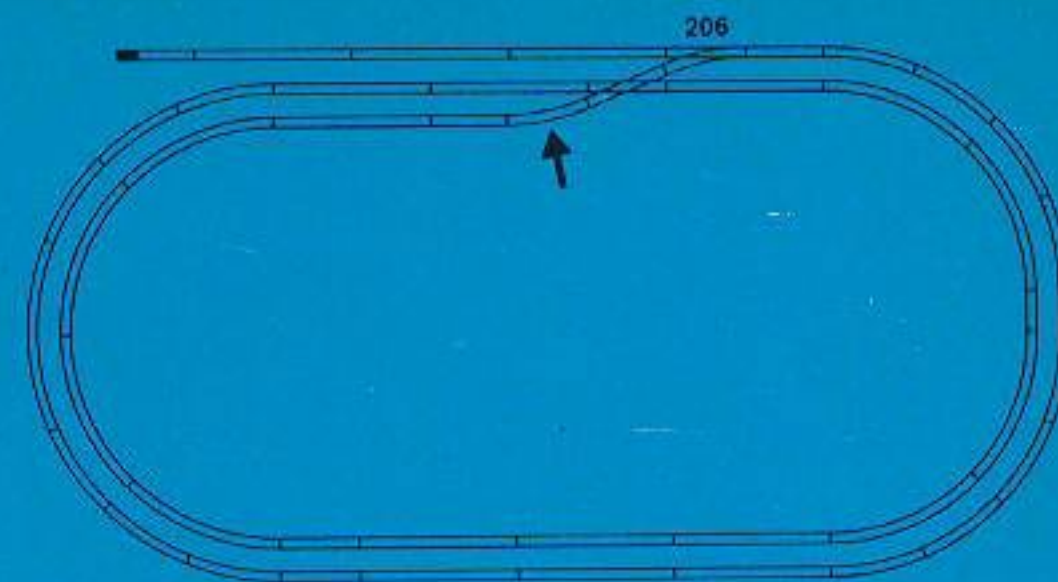

01305 Gleispackung (Doppeloval mit Weichenübergang)

DM 48,70

bestehend aus:

9 x 00101	7 x 00131	16 x 00152
3 x 00102	1 x 00132	2 x 00181
1 x 00107	1 x 00137	1 x 01659
	2 x 01652	

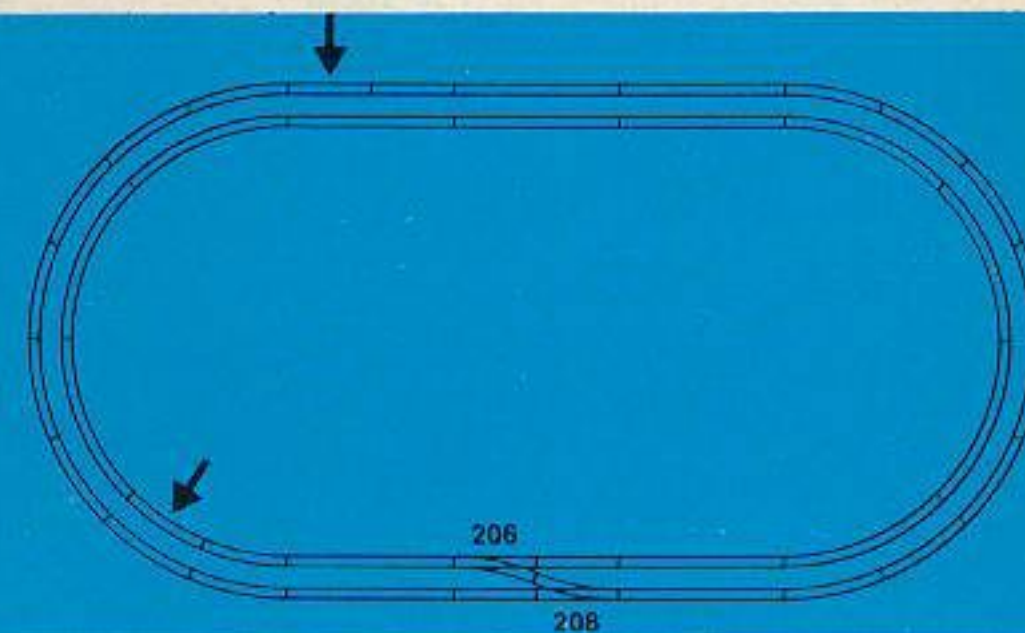

Dieses Zeichen bedeutet tabletop = Tischplatte. ROKAL-Modellbahnen sind TT-Bahnen und kennen daher keine Raumnot.

Promenadenleuchte
00555 DM 2,45
Höhe 57,7 mm



00555

Signale und Signal-Packungen mit Form-Signalen

ROKAL-Signal-Packungen enthalten Signale, Kabel und Fernbedienungs-Momenttaster. Alle Signale sind beleuchtet und werden mit 12–14 V Gleich- oder Wechselstrom betrieben. Zu jeder Signal-Packung gehört eine Beschreibung mit Schaltplan über den Anschluß der Signale.

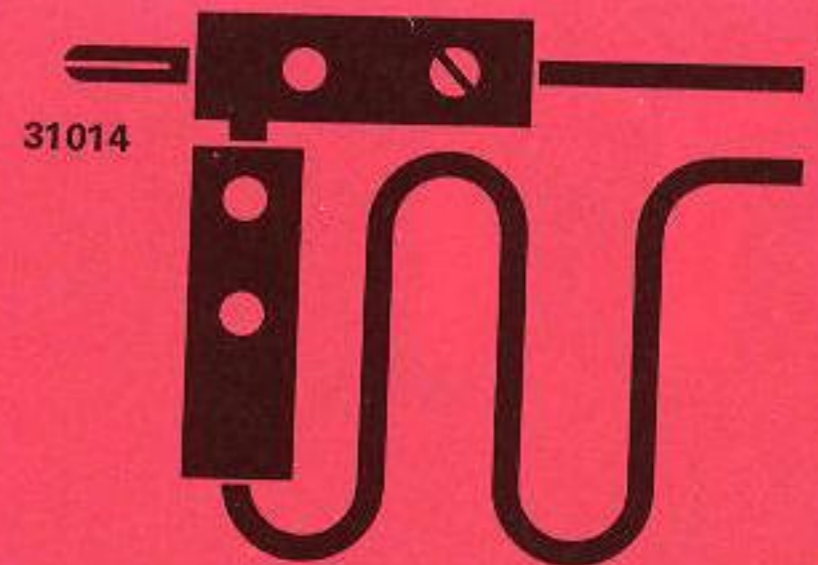
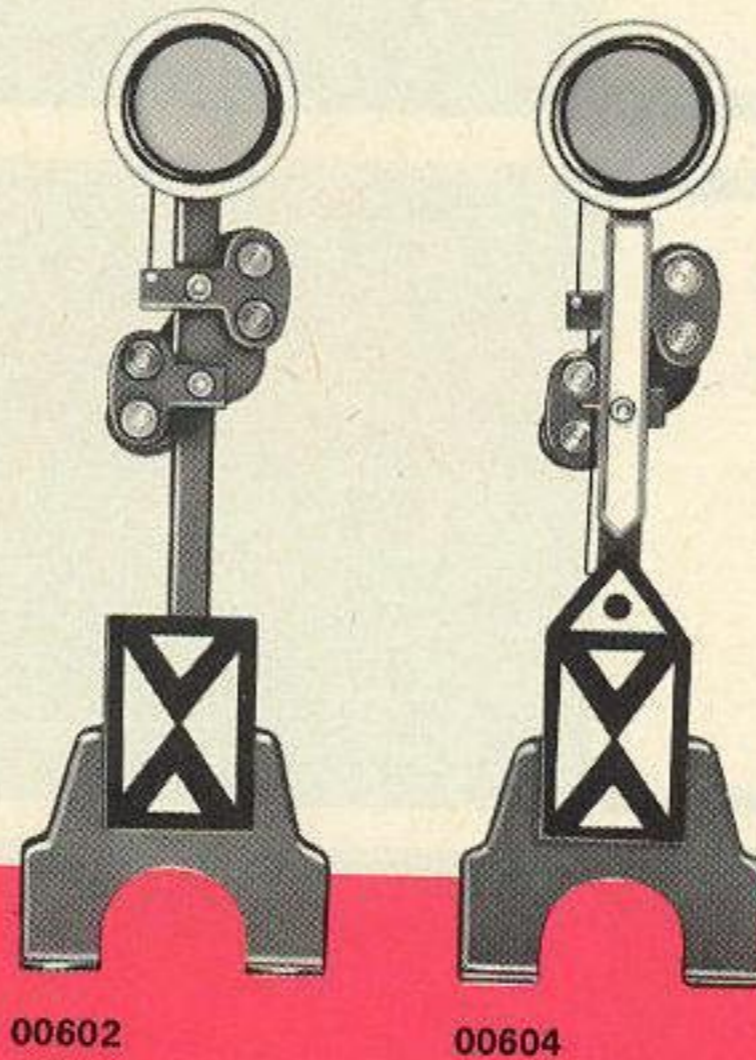
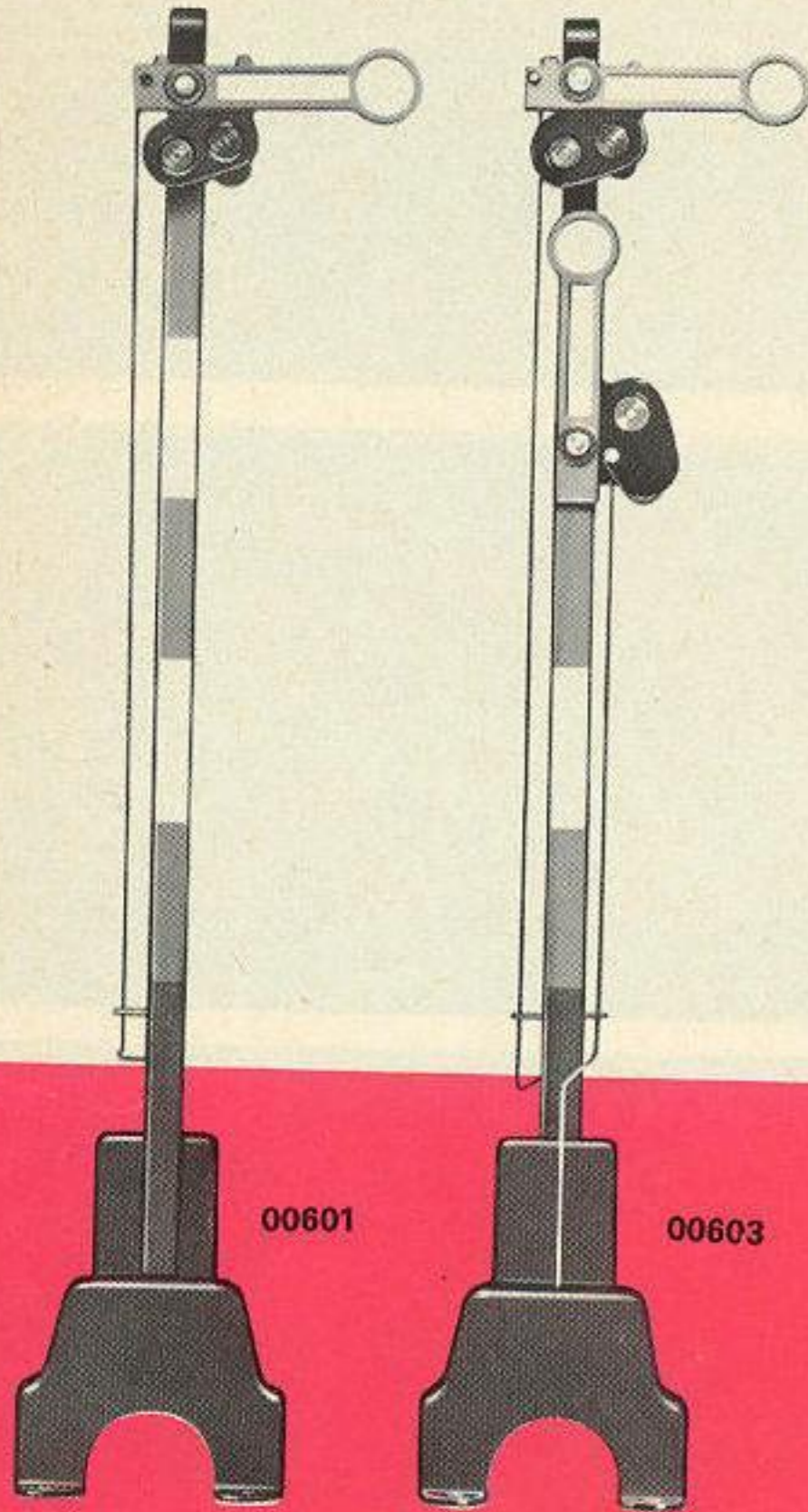

Packungen:

01340 enthaltend:
1 x 00601 Hauptsignal, 1 flügel.
1 x 01660 Momenttaster
DM 12,80

01342 bestehend aus:
01340 und 00602 DM 21,60

01341 enthaltend:
1 x 00603 Hauptsignal, 2 flügel.
2 x 01660 Momenttaster
DM 18,80

01343 bestehend aus:
01341 und 00604 DM 31,60

00601 DM 10,50
Höhe: 104,2 mm

00602 DM 8,50
Höhe: 61,7 mm

00603 DM 14,50
Höhe: 104,2 mm

00604 DM 12,50
Höhe: 60 mm

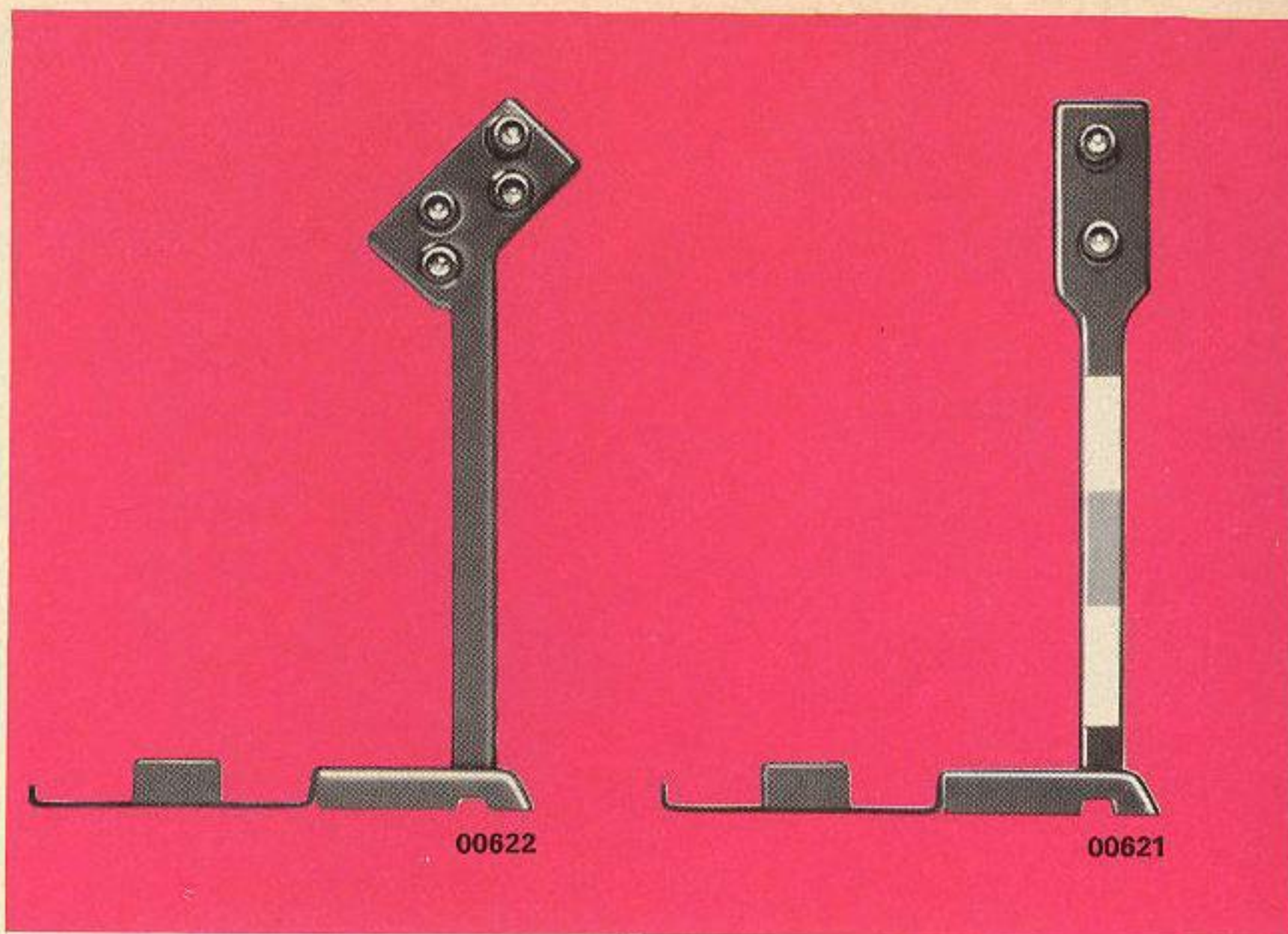
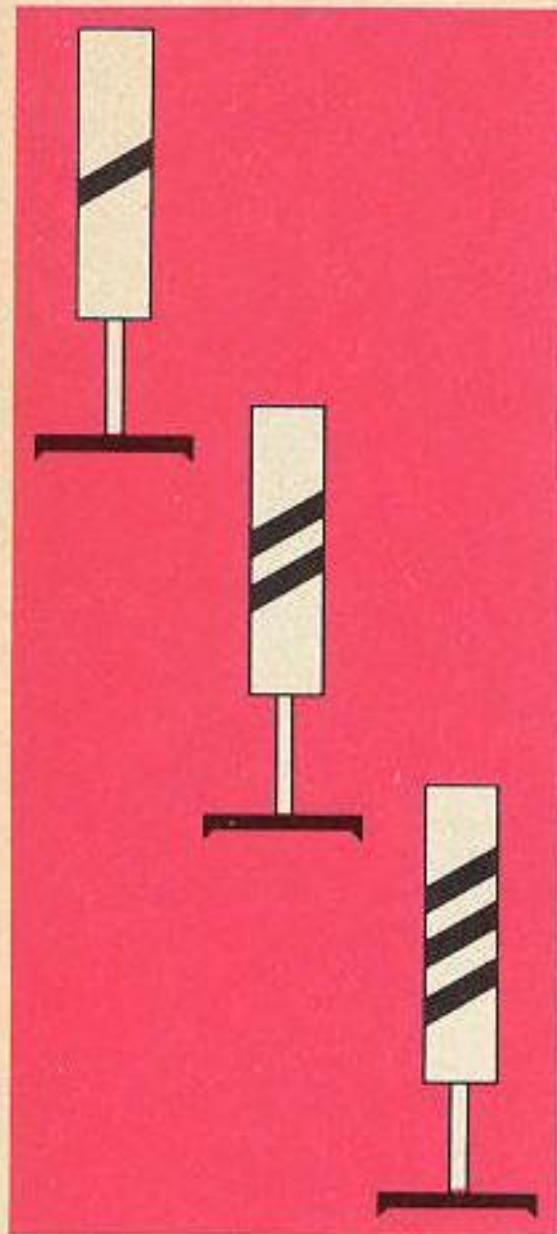

Signal-Zubehör

- 00605 1 Satz Signalbaken
- 01660 (Momenttaster) Fernbedienungsschalter für Form-Signale mit gelbem Stellhebel
- 00950 Befestigungswinkel für Schalter und Taster, Beutel mit 20 Stück
- 31014 Vor- und Hauptsignale werden durch Zusammenstecken der Querlochstecker elektrisch verbunden.
(Siehe nebenstehendes Bild!)

DM 1,00

DM 2,00

DM 1,00

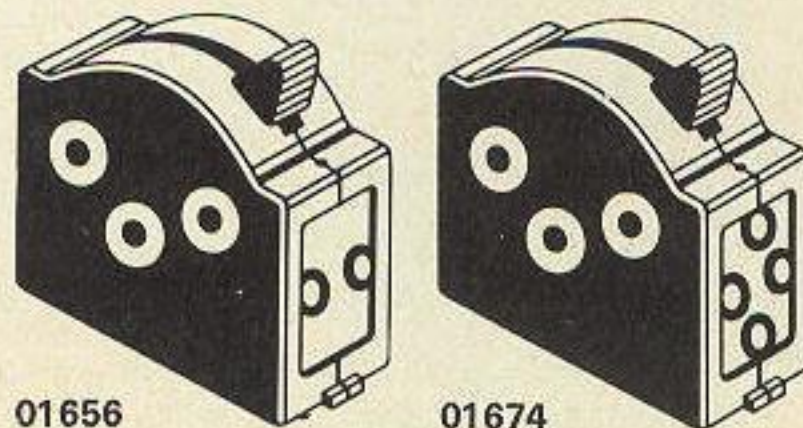

01656

01674

ROKAL-Licht-Signale

für zugunabhängigen Betrieb zum Anschluß am 12–14 V Gleich- oder Wechselstrom.

- 00622 Licht-Vorsignal mit Fuß DM 8,75
- 00621 Licht-Hauptsignal mit Fuß DM 6,00
- 01350 Lichtsignal-Automatik-Packung
nur zum Anschluß an 12–14 V Gleichstrom DM 25,00
enthaltend:
- 2 x 00621 2 x 01656 1 x 01663
- 2 x 01677 3 x 00114 2 x 01676
- 01656 Fernbedienungsschalter (für Schaltung mit Zugbeeinflussung) für Licht-Signale mit grünem Stellhebel DM 2,00
- 01674 Fernbedienungsschalter (für Schaltung ohne Zugbeeinflussung) für Licht-Signale mit braunem Stellhebel DM 2,00

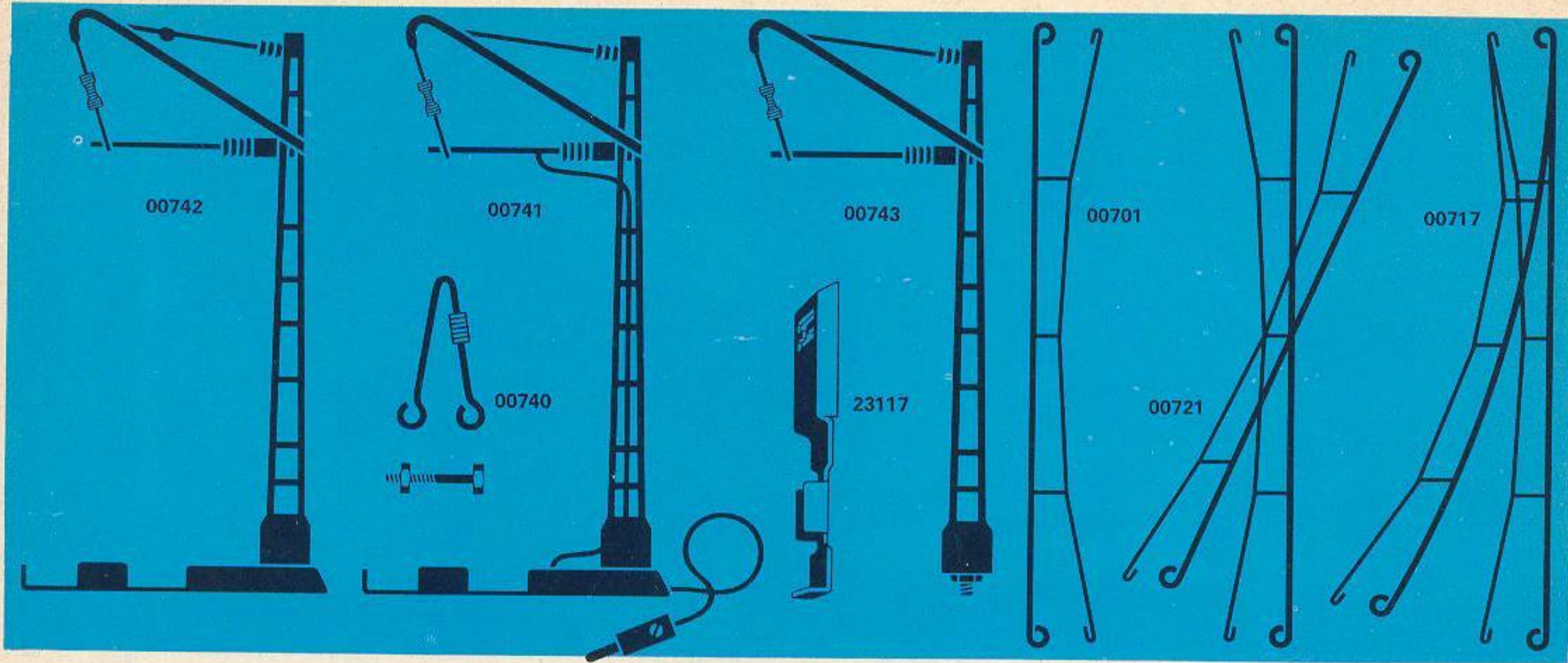

Oberleitungsmaterial » System Vollmer«

00701	1/4 gerader Fahrleitungsdraht, 220 mm lang	DM 0,65
00702	1/2 gerader Fahrleitungsdraht, 110 mm lang	DM 0,55
00703	3/4 gerader Fahrleitungsdraht, 165 mm lang	DM 0,60
00704	1/4 gerader Fahrleitungsdraht, 55 mm lang	DM 0,55
00706	Fahrleitungsausgleichsdraht, 119 mm lang	DM 0,55
00731	1/4 gebog. Fahrleitungsdraht, 1/8-Kreis, 572 mm ø	DM 0,60
00732	1/2 gebog. Fahrleitungsdraht, 1/16-Kreis, 572 mm ø	DM 0,55
00733	3/4 gebog. Fahrleitungsdraht, 3/32-Kreis, 572 mm ø	DM 0,60
00734	1/4 gebog. Fahrleitungsdraht, 1/32-Kreis, 572 mm ø	DM 0,55
00752	1/2 gebog. Fahrleitungsdraht, 1/16-Kreis, 660 mm ø	DM 0,60

00754	1/4 gebog. Fahrleitungsdraht, 1/32-Kreis, 660 mm ø	DM 0,55
00717	Fahrleitungsdraht für Weiche rechts	DM 1,35
00718	Fahrleitungsdraht für Weiche links	DM 1,35
00721	Fahrleitungsdraht für Kreuzung rechts	DM 1,35
00722	Fahrleitungsdraht für Kreuzung links	DM 1,35
00740	Verbindungsbügel	DM 0,50
00741	Anschlußmast mit Mastfuß	DM 1,95
00742	Oberleitungsmast mit Mastfuß	DM 1,15
00743	Oberleitungsmast ohne Mastfuß	DM 0,80
23117	Mastfuß	DM 0,35

Höchste Erhebung unseres Oberleitungsmastes über Schienenoberkante 75 mm. Fahrdrathöhe über Schienenoberkante 58 mm. Größte seitliche Entfernung unseres Oberleitungsmastes von Gleismitte 28 mm.



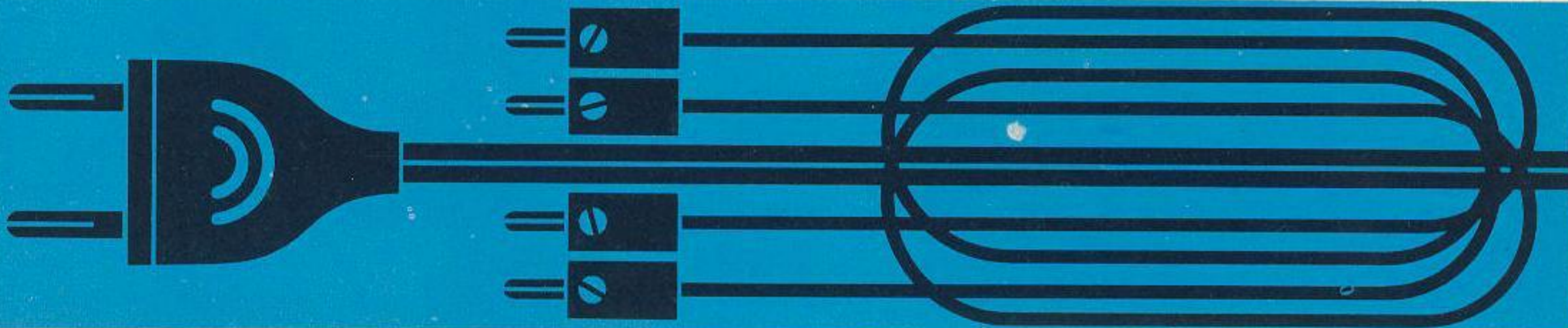

Kabel und Stecker

01608 2 m Beleuchtungskabel mit 2 Bananensteckern 2,3 mm \varnothing 31004, gelb	DM 0,90	31003 dto., grün	DM 0,12
01628 2 m Zwillingslitze 2 x 0,14 qmm, gelb	DM 0,50	31004 dto., gelb	DM 0,12
01652 80 cm Anschlußkabel zweiadrig mit je 2 Bananensteckern 2,3 mm \varnothing , blau und schwarz	DM 0,95	31005 dto., schwarz	DM 0,12
01653 dto., schwarz-gelb	DM 0,95	31006 Kupplung für Bananenstecker 2,3 mm \varnothing , blau	DM 0,12
01664 80 cm Verlängerungskabel mit 2 Bananensteckern und 2 Kupplungen 2,3 mm \varnothing , gelb	DM 0,95	31007 dto., rot	DM 0,12
01665 2 m Verlängerungskabel dreiadrig, für Weichen, rot-grün-schwarz	DM 2,00	31008 dto., grün	DM 0,12
01668 10 m Einfachlitze auf Karton, rot	DM 1,15	31009 dto., gelb	DM 0,12
01669 10 m dto., grün	DM 1,15	31010 dto., schwarz	DM 0,12
01670 10 m dto., blau	DM 1,15	31011 Querlochstecker 2,3 mm \varnothing , blau	DM 0,20
01671 10 m dto., schwarz	DM 1,15	31012 dto., rot	DM 0,20
01672 10 m dto., gelb	DM 1,15	31013 dto., grün	DM 0,20
01675 USA-Umwandlungs-Netzstecker	DM 0,50	31014 dto., gelb	DM 0,20
01676 80 cm Trenngleiskabel mit 2 Bananensteckern 2,3 mm \varnothing , grün	DM 0,60	31015 dto., schwarz	DM 0,20
01677 15 cm Verbindungskabel mit je 1 Bananen- und Querlochstecker 2,3 mm \varnothing , blau	DM 0,50	11001 Kleinstglühlampe für Lichtsignale 12 V, rot	DM 1,20
31001 Bananenstecker 2,3 mm \varnothing , blau	DM 0,12	11002 dto., grün	DM 1,20
31002 dto., rot	DM 0,12	11003 dto., gelb	DM 1,20
		31029 Kleinstglühlampe für Flügelsignale 12 V	DM 1,20
		31030 Kleinstglühlampe für Weichen, 12 V und 00501 – 00503	DM 1,20
		31031 Glühbirne zum Einschrauben 6 V, 0,05 A	DM 0,60
		31032 Glühbirne zum Einschrauben 12 V, 0,05 A für Loks und 00551 – 00555	DM 0,60



Hinweise für den Anschluß von Weichen, Entkupplungsgleisen und Beleuchtungskörpern

Die Anordnung der Anschlußbuchsen an Transformatoren und Fahrpulten geht aus der den Fahrpulten beigegebenen kurzen Anleitung hervor. Der Fahrstrom wird an den mit  bezeichneten Buchsen an der Rückseite des Fahrpultes entnommen. Weichen und Lichtsignale werden über die entsprechenden Fernbedienungs-Bausteine an der mit  bezeichneten Seite des Fahrpultes, Form-Signale, Beleuchtungskörper und dergleichen über Fernbedienungs-Bausteine und Verteiler an der mit  bezeichneten Seite des Fahrpultes angeschlossen. Es ist lediglich zu beachten, daß der auf jedem Transformator angegebene Belastungswert durch die gesamte Leistungsaufnahme der angeschlossenen in Betrieb befindlichen Stromverbraucher nicht überschritten wird. (Siehe auch Leistungsangaben im »Elektro-Handbuch«.) Unbeleuchtete Magnetartikel können dagegen zusätzlich in beliebiger Zahl angeschlossen werden, da diese nur mit Stromstoß bedient werden.

ROKAL-Gleise lassen sich leicht zusammenstecken. Bei einer transportablen Modellbahnanlage ist eine dauernde Befestigung empfehlenswert.

Voraussetzung für einen störungsfreien Betrieb sind saubere Schienen. Wird eine Anlage nach längerem Stillstand in Betrieb genommen, so empfiehlt sich die vorherige Reinigung der Gleise mit einem Leinenläppchen und Benzin. Die Lok wird gleichmäßig laufen, sobald die Schienen auf diese Weise gesäubert sind, worauf der Betrieb mit ganzen Zügen beginnen kann.

ROKAL-Züge überwinden mit Leichtigkeit eine Steigung von 4%. Das entspricht einer Erhöhung von 8 mm je Gleislänge von 22 cm oder etwa 40 mm je Meter Gleislänge.



Sie wählen richtig, wenn Sie sich für die ROKAL-Modellbahn entscheiden. Die ROKAL-Bahn ist eine Gleichstrombahn. Denn das Gleichstromsystem bringt viele Vorzüge und hat sich international überzeugend durchgesetzt.

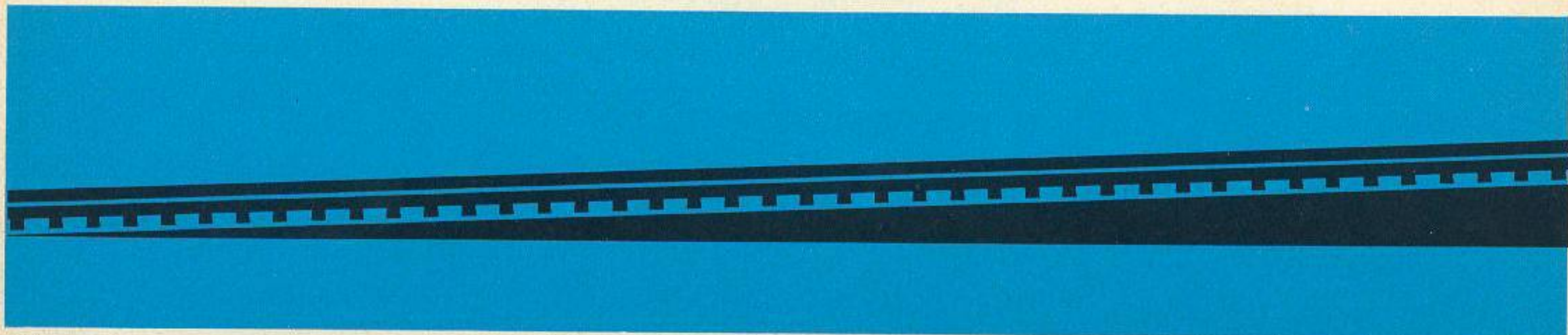

Die ROKAL-Modellbahn ist eine Verkleinerung nach Originalunterlagen im Maßstab 1 : 120; ihre Spurweite von 12 mm entspricht der international genormten Spur TT (table top = Tischplatte). Die ROKAL-Modellbahn kennt keine Raumnot; sie ist dazu geschaffen, große Anlagen auf kleinstem Raum unterzubringen. Die ROKAL-Modellbahn ist ein hochwertiges Qualitätserzeugnis; in ihr vereinigen sich die Kenntnisse und Erfahrungen von Fachleuten der Gußtechnik, des Werkzeugbaues, der Elektrotechnik und des Modellbaues. Die ROKAL-Modellbahn weist folgende Vorzüge auf:

Vorbildgetreu: Vorbildlich genaue Ausführung kleinster Einzelheiten an Lokomotiven, Triebwagenzügen und dem umfangreichen Wagenpark.

Raumsparend: Kleinster Kreisdurchmesser 572, kleinster Parallelgleisabstand 44 mm, kleinster Platzbedarf für 6gleisige Rangierharfe: 605 x 243 mm.

Zweischienensystem: Die beiden Schienen in Verbindung mit den modellgetreuen Schwellen entsprechen dem natürlichen Vorbild und dienen zugleich der Stromzuführung. Die stoßfreie Gleisverbindung sichert einen geräuscharmen Lauf der ROKAL-Modellbahn und erhöht die Fahrsicherheit.

Gleichstrombetrieb: Der Gleichstrombetrieb verbürgt in Verbindung mit dem patentierten ROKAL-Fahrpult einen stets zuverlässigen Fahrtrichtungswechsel sowie eine gleichmäßige Geschwindigkeitsregelung und ein sanftes Anfahren in beiden Richtungen der mit Permanentmagnetmotoren ausgerüsteten ROKAL-Triebfahrzeuge.

Starre Kupplung: Einzigartig ist die ROKAL-Kupplung. Sie bildet eingekuppelt eine starre Verbindung, die ein einwandfreies Vor- und Rückwärtsfahren bei jeder Geschwindigkeit und auf allen Gleisanlagen gewährleistet.

Oberleitung: Mit der vorbildgetreuen Oberleitung, System »Vollmer«, wird jede ROKAL-Modellbahnanlage wirkungsvoll ergänzt. Der neuartige ROKAL-Mastfuß erspart das Anschrauben der Masten und verbindet die Oberleitung fest mit der Gleisanlage, so daß sich beide nicht gegeneinander verschieben können.

Mehrzugbetrieb: Die Oberleitung in Verbindung mit den ROKAL-E-Loks mit Umschaltung auf Ober- und Unterleitungsbetrieb eröffnen die Möglichkeit des Mehrzugbetriebes.

TT

Der Besitz einer ROKAL-Modellbahn erfreut jeden. Dem Alter sind dabei keine Grenzen gesetzt! Über die hohe Qualität und Präzision aller ROKAL-Erzeugnisse haben wir Ihnen in dieser Broschüre viel berichtet und gezeigt. Es liegt jetzt an Ihnen, ein ROKAL-Modellbahner zu werden!

Wie das große Vorbild braucht auch die ROKAL-Modellbahn laufend Wartung und Instandhaltung. Die notwendigen Handgriffe werden eingehend in unseren Betriebsanweisungen beschrieben. Viele Stunden der Freude liegen vor Ihnen – dazu wünschen wir Ihnen alles Gute – denn auch Sie werden jetzt mit vielen anderen ROKAL-Freunden sagen können: ROKAL . . . das macht Spaß!



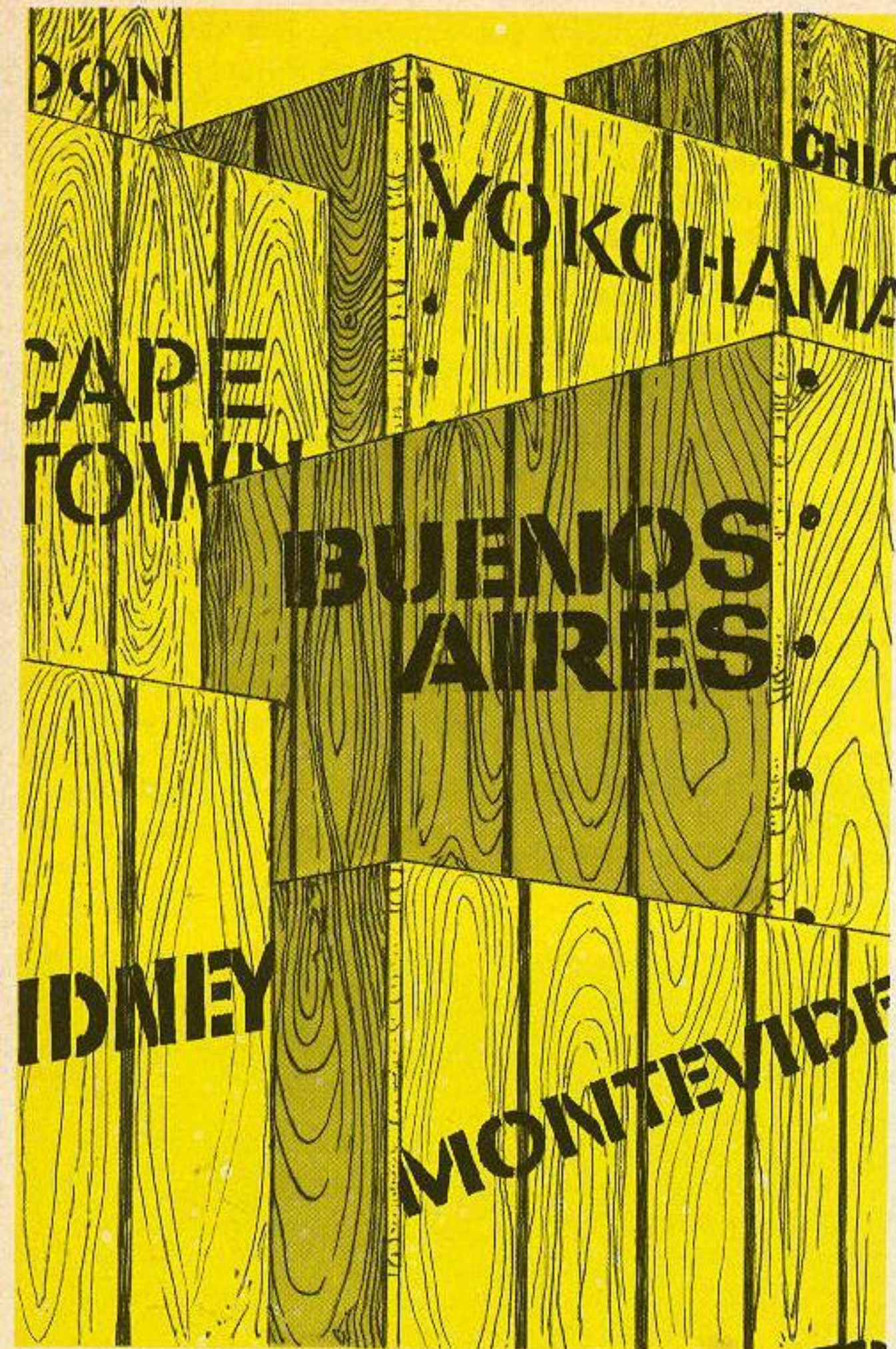

ROKAL

... in aller Welt

ROKAL-TT-Modellbahnen sind hochwertige Qualitätserzeugnisse. Deshalb haben sie nicht nur in Deutschland zahllose Freunde, sondern werden auch in aller Welt als kleine technische Wunderwerke geschätzt.

Mit großem Erfolg werden ROKAL-Modellbahnen nicht nur ins europäische Ausland exportiert, sondern auch nach Übersee, so z. B. nach Kanada, USA, Argentinien, Venezuela, Chile, Uruguay, Japan, Kenia, Rhodesien, Südafrikanische Union, Australien usw.

Überall, wo man sich für ROKAL entscheidet, weiß man: ROKAL-TT-Modellbahnen sind ausgereift in der Konstruktion, hervorragend in der Verarbeitung und formvollendet in der Nachbildung. Durch ihren günstigen Verkleinerungsmaßstab von 1 : 120 auf der Basis der international genormten Spur TT (12 mm Spurweite) kennen sie außerdem keine Raumnot. Ist jedoch genügend Platz vorhanden, lautet die Devise: Auf wenig Raum mehr unterbringen! Auch darüber freut sich der Modellbahner.

ROKAL

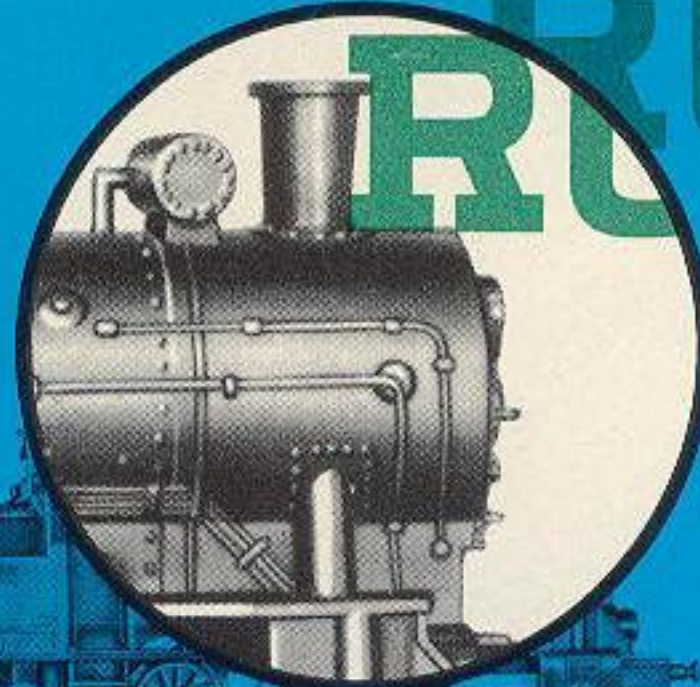
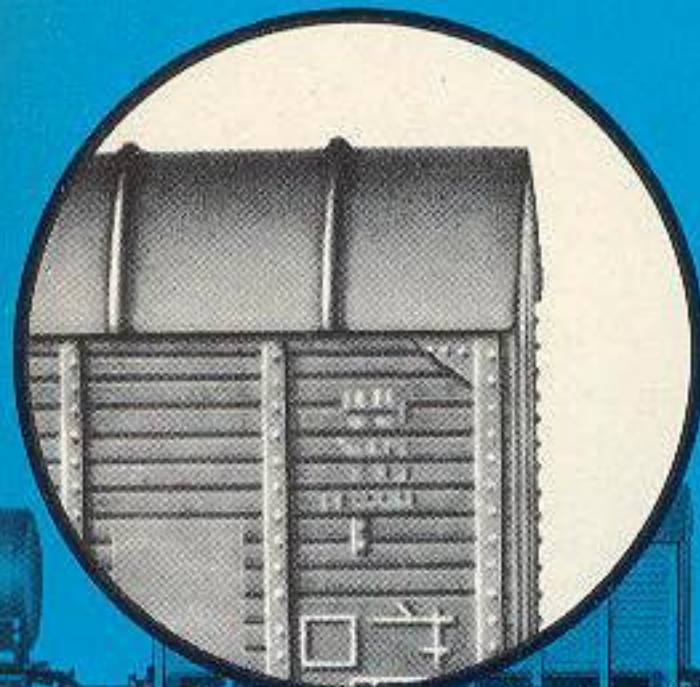

**Produktions-Kontrolle
nimmt jedes
Einzelteil
„unter die Lupe“**

1000 STD.

ROKAL beliefert seine Kunden mit Wertarbeit. Deshalb muß jedes Einzelstück, bevor es das Werk verläßt, auf seinem Produktionsweg ein umfangreiches Kontrollsystem durchlaufen.

Immer wieder erfolgen Material- und Funktionskontrollen, wochenlange, ununterbrochene Probeläufe, hunderttausendfache Weichen- und Signalschaltungen usw. usw.

So lassen wir z. B. Lokomotiven und Züge ununterbrochen bis zu 1.000 Stunden und mehr im Dauertest laufen.

Auf ROKAL ist Verlaß!

ROKAL

TT

MODELLBAHN



... das
macht
Spaß

